

# VOLT version internationale / international version

# VOLT WIND version internationale / international version

CE 0082

EN TC 019/2011

EN 358: 2018  
EN 361: 2002

Full-body harness for fall arrest and work positioning  
Harnais complet d'antichute et de maintien au travail

## WARNING / ATTENTION

Activities involving the use of this equipment are inherently dangerous. You are responsible for your own actions and decisions.

Before using this equipment, you must:  
- Read and understand all Instructions for Use.  
- Get specific training in its proper use.  
- Become acquainted with its capabilities and limitations.  
- Understand and accept the risks involved.



**FAILURE TO HEED ANY OF THESE WARNINGS MAY RESULT IN SEVERE INJURY OR DEATH.**

Les activités impliquant l'utilisation de cet équipement sont par nature dangereuses. Vous êtes responsable de vos actes, de vos décisions et de votre sécurité.

Avant d'utiliser cet équipement, vous devez :  
- Lire et comprendre toutes les instructions d'utilisation.  
- Vous former spécifiquement à l'utilisation de cet équipement.  
- Vous familiariser avec votre équipement, apprendre à connaître ses performances et ses limites.  
- Comprendre et accepter les risques induits.



**LE NON-RESPECT D'UN SEUL DE CES AVERTISSEMENTS PEUT ÊTRE LA CAUSE DE BLESSURES GRAVES OU MORTELLES.**

Warning symbols  
Panneaux d'alertes



PETZL  
F-38920 Crolles  
Cidex 105A  
PETZL.COM  
ISO 9001  
© Petzl

Sustaining our Community  
Au service de la Communauté  
Fondation FONDATION-PETZL.ORG



## Traceability and markings Traçabilité et marquage

**a.** CE **b.** 0082

**APAVE SUDEUROPE SAS**  
8 rue Jean-Jacques Vermezza  
Z.A.C. Saumaty-Séon - CS 60193  
13322 Marseille CEDEX 16 France  
N°0082

**c.** Individual number / Numéro individuel  
**f.** YY M 0000000 000  
**g.**  
**h.**  
**i.**

**k.** PETZL **l.** VOLT version Internationale  
**m.** PETZL STOCK 105A 38920 Crolles - France tel: +33(0)4 76 60 60 00 www.petzl.com

## Sizes / Tailles

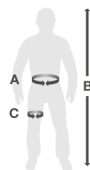

VOLT / VOLT WIND	0	1	2
<b>A</b>	65 - 80 cm 26 - 31 in	70 - 93 cm 28 - 36 in	83 - 120 cm 33 - 47 in
<b>B</b>	160 - 180 cm 63 - 70 in	165 - 185 cm 65 - 72 in	175 - 200 cm 69 - 78 in
<b>C</b>	44 - 59 cm 18 - 23 in	47 - 62 cm 19 - 24 in	50 - 65 cm 20 - 25 in

## Accessories Accessoires

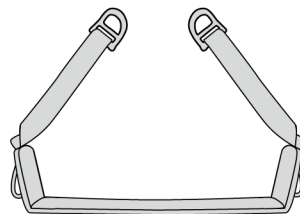

Seat for VOLT harnesses  
Selle pour harnais VOLT



1. Field of application (text part)  
 Champ d'application (partie texte)

2. Nomenclature  
 Nomenclature

**VOLT**

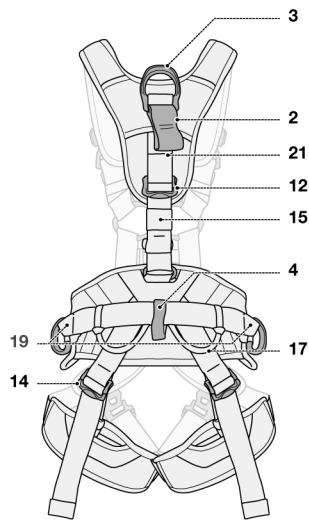
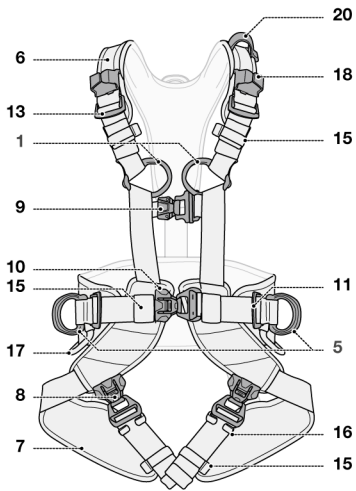

**VOLT WIND**

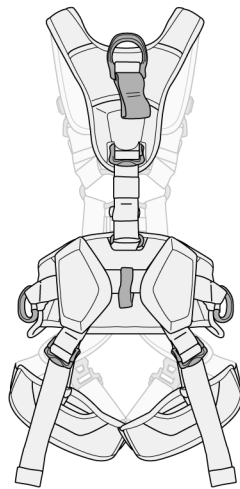

3. Inspection, points to verify  
 Contrôle, points à vérifier

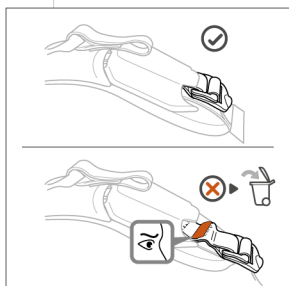
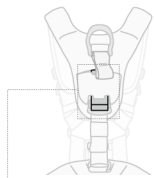
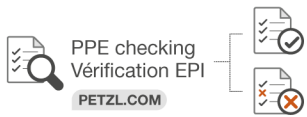

4. Compatibility (text part)  
 Compatibilité (partie texte)

5. Harness donning and setup  
 Mise en place du harnais

1.

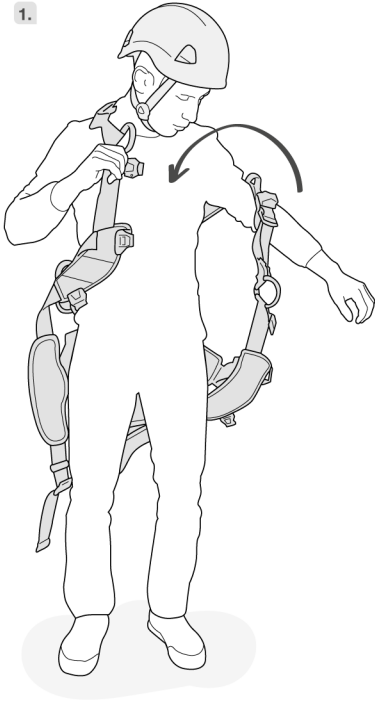

2.

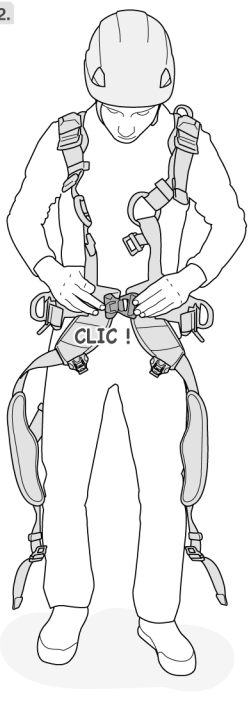

FAST LT PLUS

Open - Close  
 Ouvrir - Fermer

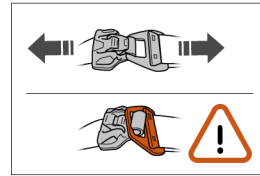
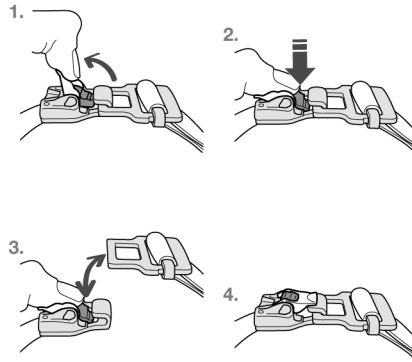

3.

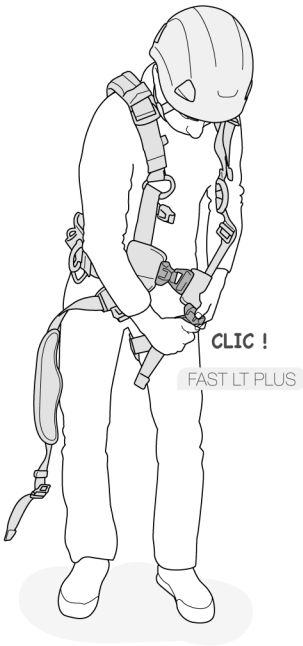

4.

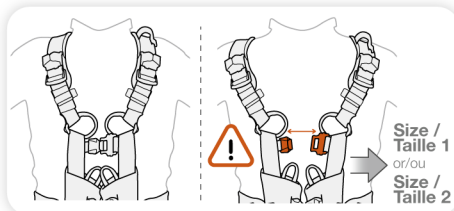
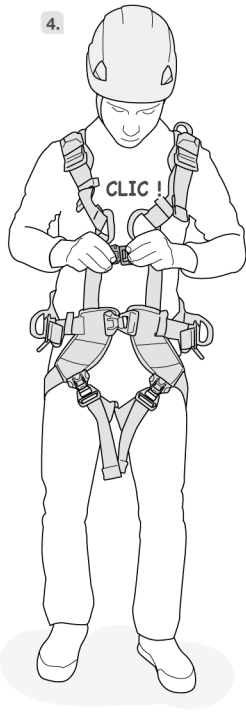

FAST LT

Close / Fermer

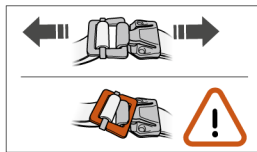
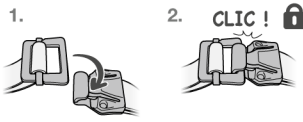

Open / Ouvrir

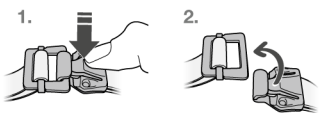

5. Harness donning and setup  
Mise en place du harnais

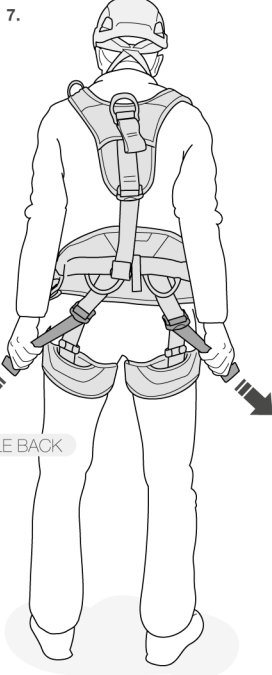
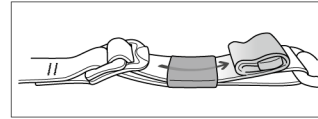
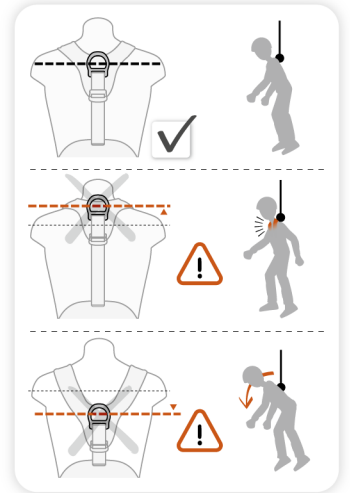
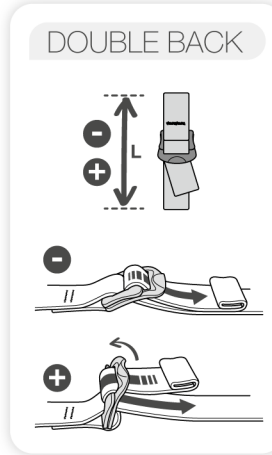
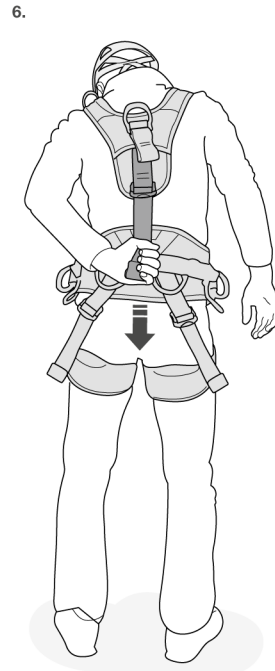
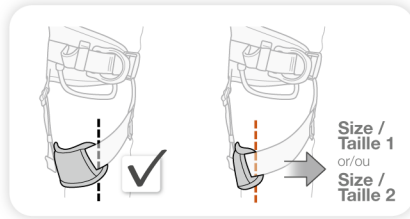
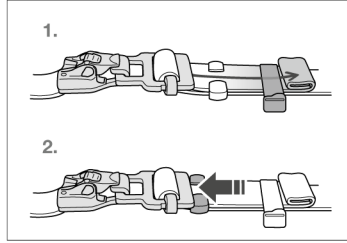
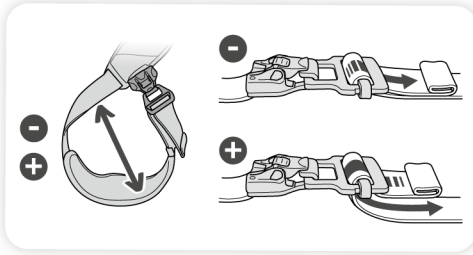
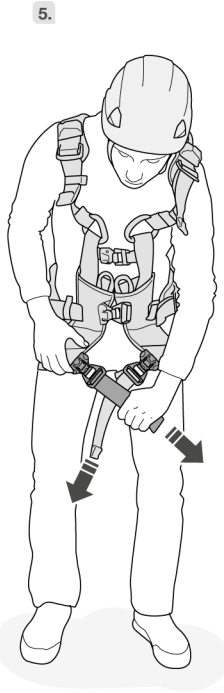

DOUBLE BACK

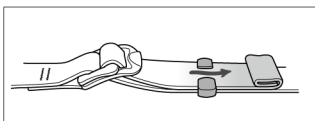
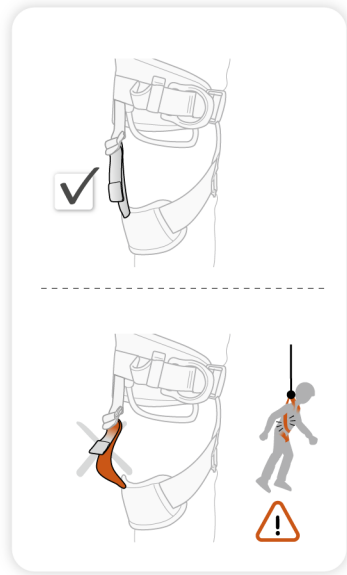

**5.** Harness donning and setup  
 Mise en place du harnais

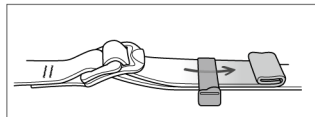
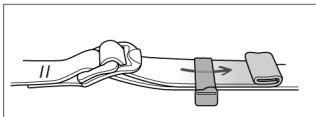
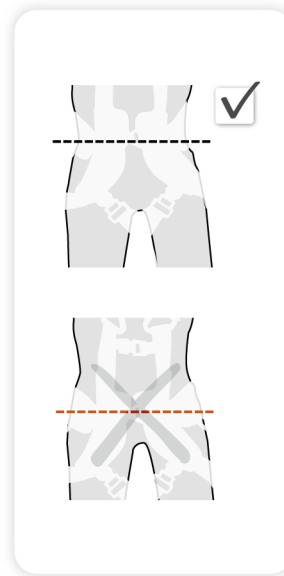
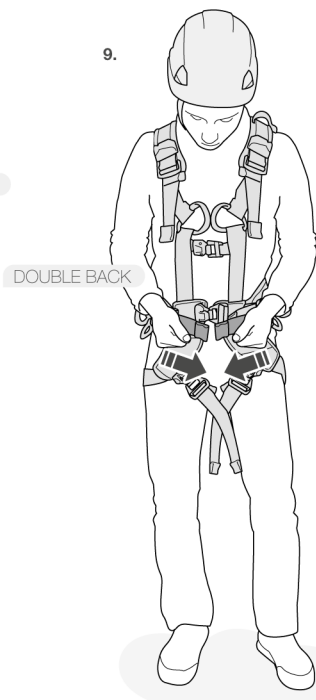

**6.** EN 361: 2002 fall arrest harness  
 Harnais d'antichute EN 361 : 2002

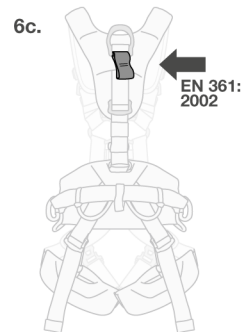
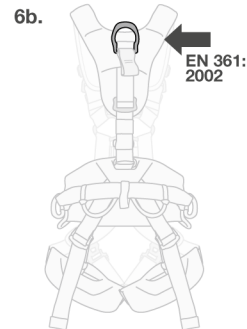
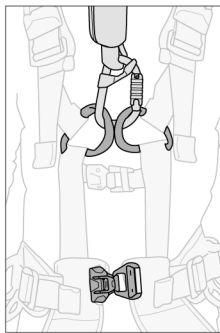
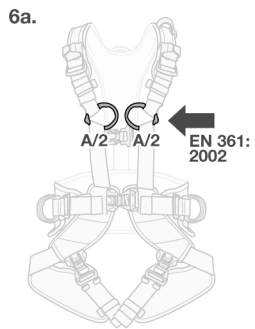

**7.** EN 358: 2018 belt for work positioning and restraint  
Ceinture de maintien au travail et retenue EN 358 : 2018

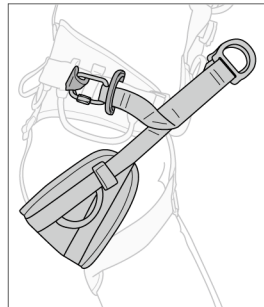
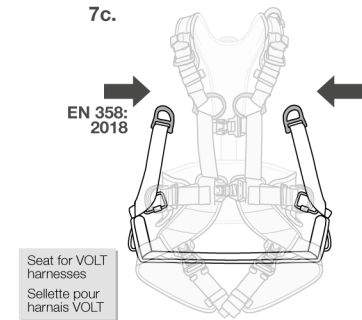
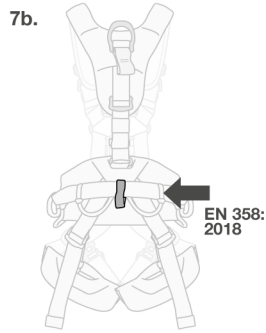
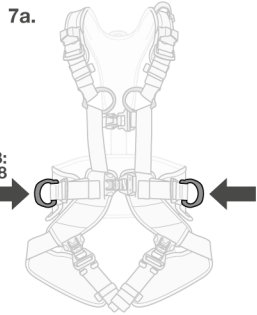

**8.** Fall arrest lanyard connector holder  
Porte-connecteurs de longe d'antichute

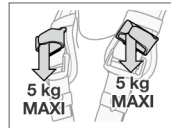
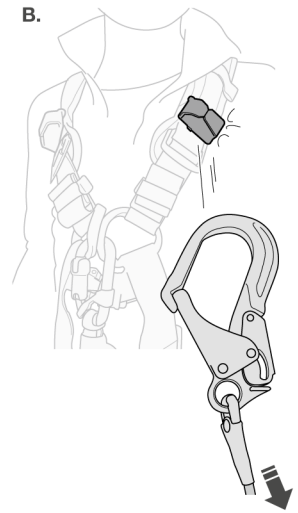
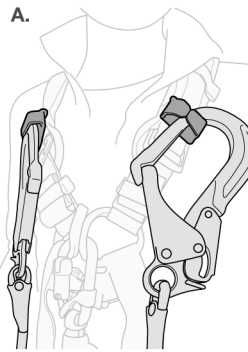

**9.** Equipment loops  
Porte-matériel

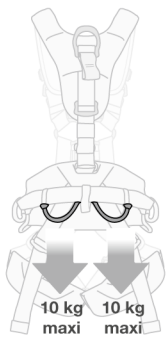
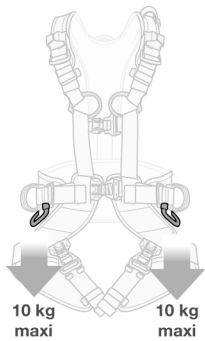

**10.** Additional information  
Informations complémentaires

A. Lifetime / Durée de vie

Serial n / N° de série  
00 XXX XX XXXX + 10 years ans

B. Markings  
Marquage



C. Acceptable T°  
T° tolérées

+ 50°C / + 122°F  
- 30°C / - 22°F

D. Precautions for use / Précautions d'usage



E. Cleaning - Disinfection / Nettoyage - Désinfection



F. Drying / Séchage



G. Storage - Transport  
Stockage - transport

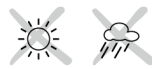

H. Modifications - Repairs  
Modifications - Réparations



I. FAQ - Contact  
Questions - Contact



These instructions explain how to correctly use your equipment. Only certain techniques and uses are described.

The warning symbols inform you of some potential dangers related to the use of your equipment, but it is impossible to describe them all. Check Petzl.com for updates and additional information.

You are responsible for heeding each warning and using your equipment correctly. Any misuse of this equipment will create additional dangers. Contact Petzl if you have any doubts or difficulty understanding these instructions.

## 1. Field of application

Personal protective equipment (PPE) used for fall protection.

Nominal maximum load: 140 kg.

Full-body harness for fall arrest and work positioning.

This product must not be pushed beyond its limits, nor be used for any purpose other than that for which it is designed.

### Responsibility

#### WARNING

Activities involving the use of this equipment are inherently dangerous.

You are responsible for your own actions, decisions and safety.

Before using this equipment, you must:

- Read and understand all Instructions for Use.
- Get specific training in its proper use.
- Become acquainted with its capabilities and limitations.
- Understand and accept the risks involved.

**Failure to heed any of these warnings may result in severe injury or death.**

This product must only be used by competent and responsible persons, or those placed under the direct and visual control of a competent and responsible person.

You are responsible for your actions, your decisions and your safety and you assume the consequences of same. If you are not able, or not in a position to assume this responsibility, or if you do not fully understand the Instructions for Use, do not use this equipment.

## 2. Nomenclature

(1) A/2 sternal attachment point, (2) Dorsal attachment point for self-retracting devices, (3) Dorsal attachment point, (4) Rear attachment point, (5) Side attachment points, (6) Shoulder straps, (7) Leg loops, (8) FAST LT PLUS automatic leg loop buckle, (9) FAST LT automatic sternum strap buckle, (10) FAST LT PLUS automatic waistbelt buckle, (11) DOUBLEBACK waistbelt buckle, (12) DOUBLEBACK dorsal strap buckle, (13) DOUBLEBACK shoulder strap buckle, (14) DOUBLEBACK leg loop height adjustment buckle, (15) Elastic keeper, (16) Plastic keeper, (17) Equipment loop, (18) Fall arrest lanyard connector holder, (19) Slot for installing the seat, (20) Velcro keeper for ASAP<sup>®</sup>SORBER, (21) Fall arrest indicator.

### Principal materials

Straps: polyester.

FAST LT, FAST LT PLUS and DOUBLEBACK buckles: steel, aluminum alloy.

Dorsal and lateral attachment points: aluminum alloy.

## 3. Inspection, points to verify

Your safety depends upon the integrity of your equipment.

Petzl recommends a detailed inspection by a competent person at least once every 12 months (depending on current regulations in your country, and your conditions of usage). Warning: your intensity of use may cause you to inspect your PPE more frequently. Follow the procedures described at Petzl.com. Record the results on your PPE inspection form: type, model, manufacturer contact info, serial number or individual number, dates: manufacture, purchase, first use, next periodic inspection; problems, comments, inspector's name and signature.

### Before each use

Check the webbing at the attachment points, at the adjustment buckles and at the safety stitching.

Look for cuts, wear and damage due to use, to heat, to chemicals... Be particularly careful to check for cut or loose threads.

Verify that the FAST LT and FAST LT PLUS buckles function properly. Check the fall arrest indicators. An indicator appears if one of the fall arrest points sustains a shock load greater than 400 daN. Retire the harness if a fall arrest indicator is visible.

### During use

Regularly verify that the adjustment buckles are securely fastened. It is important to regularly monitor the condition of the product and its connections to the other equipment in the system. Make sure that all items of equipment are correctly positioned with respect to each other.

## 4. Compatibility

Verify that this product is compatible with the other elements of the system in your application (compatible = good functional interaction).

Equipment used with your harness must meet current standards in your country (e.g. EN 362 carabiners).

## 5. Harness setup

- Be sure to correctly stow the excess webbing (folded flat) in the keepers.

- Beware of foreign objects that could impede the operation of the FAST LT and FAST LT PLUS buckles (e.g. pebbles, sand, clothing...). Verify that they are correctly fastened.

### Adjustment and suspension test

Your harness must be adjusted to fit snugly to reduce the risk of injury in the event of a fall.

In a safe environment, you must move around and hang in the harness from each attachment point to verify that the harness provides adequate comfort for the intended use and that it is properly adjusted.

To ensure adequate protection, this harness must be adjusted to properly fit the user's waist.

See the diagrams on adjustment and the function test.

Do not use this harness if you are unable to adjust it to fit properly. Replace it with a different size or model of harness.

## 6. EN 361: 2002 fall arrest harness

Full-body harness for fall arrest, component of a fall arrest system in accordance with the EN 363 standard (personal fall arrest systems). It must be used in conjunction with EN 795 anchors, EN 362 locking carabiners, EN 355 energy absorber...

### 6A. Sternal attachment point

### 6B. Dorsal attachment point

### 6C. Textile dorsal attachment point for self-retracting device

The textile dorsal attachment point is only for connecting a retractable type fall arrest system. Be sure to follow the recommendations for use of the system provided by the manufacturer.

Only these points may be used to attach a fall arrest system, for example a mobile fall arrester, an energy absorber, or other system described in the EN 363 standard. For ease of identification, these points are marked with the letter 'A'. The sternal attachment point consists of two loops identified as A/2. Be sure to always use the two loops together.

### Clearance: amount of free space below the user

The free space below the user must be sufficient to prevent the user from hitting an obstacle in the event of a fall.

In a fall, the dorsal fall arrest attachment point elongates. This elongation (approximately 0.5 m maximum) must be taken into account for the clearance calculation.

Specific details on calculating clearance are found in the Instructions for Use of the other components (energy absorbers, mobile fall arrester...).

## 7. EN 358: 2018 belt for restraint and work positioning

These attachment points are designed to either hold the user in position at the workstation, or to prevent the worker from entering a zone where a fall is possible. These attachment points must only be used to attach to a restraint or work positioning system.

Do not use a work positioning belt if there is a foreseeable risk of the user becoming suspended or exposed to uncontrolled tension on the belt. For work positioning, use an anchor point situated at or above waist level. These attachment points are not designed for fall arrest usage. It may be necessary to supplement work positioning or restraint systems with collective or personal fall arrest systems. The waistbelt is approved for one user, including his/her tools and equipment, for a maximum total weight of 150 kg.

### 7A. Waistbelt side attachment points

Always use the two side attachment points together, by linking them with a positioning lanyard, in order to be comfortably supported by the waistbelt.

### 7B. Rear restraint attachment point

This rear waistbelt attachment point is designed only for attaching a restraint system.

### 7C. Attachment points for the VOLT harness seat

Always use the two seat attachment points together, by linking them with a positioning lanyard, in order to be comfortably supported by the seat.

Warning: the seat is not compatible with the VOLT WIND harness.

## 8. Fall arrest lanyard connector holder

A. To be used only as a connector holder for unused lanyard ends.

B. In the event of a fall, the connector holder releases the lanyard-end connector so as to avoid impeding deployment of the energy absorber. Warning: this attachment point is not a fall arrest attachment point.

## 9. Equipment loops

Equipment loops must only be used for equipment.

WARNING - DANGER: never use equipment loops for belaying, rappelling, tying in, or anchoring a person.

## 10. Additional information

This product meets the requirements of Regulation (EU) 2016/425 on personal protective equipment. The EU declaration of conformity is available at Petzl.com.

- You must have a rescue plan and the means to rapidly implement it in case of difficulties encountered while using this equipment.

- The anchor point for the system should preferably be located above the user's position and should meet the requirements of the EN 795 standard (12 kN minimum strength).

- In a fall arrest system, it is essential to check the required clearance below the user before each use, in order to avoid hitting the ground or an obstacle in the event of a fall.

- Make sure that the anchor point is correctly positioned, in order to limit the risk and the length of a fall.

- A fall arrest harness is the only device allowable for supporting the body in a fall arrest system.

- When using multiple items of equipment, a dangerous situation can arise in which the safety function of an item of equipment can be affected by the safety function of another item of equipment.

- WARNING: ensure that your products do not rub against abrasive or sharp surfaces.

- Users must be medically fit for activities at height. WARNING: inert suspension in a harness can result in serious injury or death.

- The Instructions for Use for each item of equipment used in conjunction with this product must be followed.

- The Instructions for Use must be provided to the user of this equipment, in the language of the country where the equipment is used.

- Make sure the markings on the product are legible.

### When to retire your equipment:

WARNING: an exceptional event can lead you to retire a product after only one use, depending on the type and intensity of usage and the environment of usage (harsh environments, marine environments, sharp edges, extreme temperatures, chemicals...).

A product must be retired when:

- It is over 10 years old and made of plastic or textiles.

- It has been subjected to a major fall or load.

- It fails to pass inspection. You have any doubt as to its reliability.

- You do not know its full usage history.

- When it becomes obsolete due to changes in legislation, standards, technique or incompatibility with other equipment...

Destroy these products to prevent further use.

### Icons:

**A. Lifetime: 10 years** - **B. Marking** - **C. Acceptable temperatures** - **D. Usage precautions** - **E. Cleaning/disinfection** - **F. Drying** - **G. Storage/transport** - **H. Maintenance** - **I. Modifications/repairs** (prohibited outside of Petzl facilities, except replacement parts) - **J. Questions/contact**

## 3-year guarantee

Against any material or manufacturing defect. Exclusions: normal wear and tear, oxidation, modifications or alterations, incorrect storage, poor maintenance, negligence, uses for which this product is not designed.

## Warning symbols

1. Situation presenting an imminent risk of serious injury or death. 2. Exposure to a potential risk of accident or injury. 3. Important information on the functioning or performance of your product. 4. Equipment incompatibility.

## Traceability and markings

a. Meets PPE regulatory requirements. Notified body performing the EU type examination - b. Number of the notified body responsible for the production control of this PPE - c. Traceability: datamatrix - d. Sizing - e. Serial number - f. Year of manufacture - g. Month of manufacture - h. Batch number - i. Individual identifier - j. Standards - k. Read the Instructions for Use carefully - l. Model identification - m. Manufacturer address - n. Date of manufacture (month/year)

Cette notice explique comment utiliser correctement votre équipement. Seuls certains usages et techniques sont présentés.

Les panneaux d'alerte vous informent de certains dangers potentiels liés à l'utilisation de votre équipement, mais il est impossible de tous les décrire. Prenez connaissance des mises à jour et informations complémentaires sur Petzl.com. Vous êtes responsable de la prise en compte de chaque alerte et de l'utilisation correcte de votre équipement. Toute mauvaise utilisation de cet équipement sera à l'origine de dangers additionnels. Contactez Petzl si vous avez des doutes ou des difficultés de compréhension.

## 1. Champ d'application

Équipement de protection individuelle (EPI) contre les chutes de hauteur.

Charge nominale maximale : 140 kg.

Harnais complet d'antichute et de maintien au travail.

Ce produit ne doit pas être sollicité au-delà de ses limites ou dans toute autre situation que celle pour laquelle il est prévu.

## Responsabilité

### ATTENTION

**Les activités impliquant l'utilisation de cet équipement sont par nature dangereuses.**

**Vous êtes responsable de vos actes, de vos décisions et de votre sécurité.**

Avant d'utiliser cet équipement, vous devez :

- Lire et comprendre toutes les instructions d'utilisation.
- Vous former spécifiquement à l'utilisation de cet équipement.
- Vous familiariser avec votre équipement, apprendre à connaître ses performances et ses limites.
- Comprendre et accepter les risques induits.

**Le non-respect d'un seul de ces avertissements peut être la cause de blessures graves ou mortelles.**

Ce produit ne doit être utilisé que par des personnes compétentes et avisées ou placées sous le contrôle visuel direct d'une personne compétente et avisée. Vous êtes responsable de vos actes, de vos décisions et de votre sécurité et en assumez les conséquences. Si vous n'êtes pas en mesure d'assumer cette responsabilité, ou si vous n'avez pas bien compris les instructions d'utilisation, n'utilisez pas cet équipement.

## 2. Nomenclature

(1) Point d'attache sternal A/2, (2) Point d'attache dorsal pour enrouleur, (3) Point d'attache dorsal, (4) Point d'attache arrière, (5) Points d'attache latéraux, (6) Bretelles, (7) Tours de cuisse, (8) Boucle automatique FAST LT PLUS de sangle de cuisses, (9) Boucle automatique FAST LT de sangle sternale, (10) Boucle automatique FAST LT PLUS de sangle de ceinture, (11) Boucle DOUBLEBACK de sangle de ceinture, (12) Boucle DOUBLEBACK de sangle dorsale, (13) Boucle DOUBLEBACK de bretelles, (14) Boucle DOUBLEBACK de réglage de hauteur de cuisse, (15) Passant élastique, (16) Passant plastique, (17) Porte-matériel, (18) Porte-connecteurs de longe d'antichute, (19) Passant pour installation de la sellette, (20) Passant Velcro pour ASAP<sup>®</sup>SORBBER, (21) Indicateur d'arrêt de chute.

### Matériaux principaux

Sangles : polyester.

Boucles FAST LT, FAST LT PLUS et DOUBLEBACK : acier et alliage d'aluminium.

Points d'attache dorsal et latéraux : alliage d'aluminium.

## 3. Contrôle, points à vérifier

Votre sécurité est liée à l'intégrité de votre équipement.

Petzl conseille une vérification approfondie, par une personne compétente, au minimum tous les 12 mois (en fonction de la réglementation en vigueur dans votre pays et de vos conditions d'utilisation). Attention, l'intensité de votre usage peut vous amener à vérifier plus fréquemment votre EPI. Respectez les modes opératoires décrits sur le site Petzl.com. Enregistrez les résultats sur la fiche de vie de votre EPI - type, modèle, coordonnées du fabricant, numéro de série ou numéro individuel, dates : fabrication, achat, première utilisation, prochains examens périodiques, défauts, remarques, nom et signature du contrôleur.

### Avant toute utilisation

Vérifiez les sangles au niveau des points d'attache, des boucles de réglage et des coutures de sécurité.

Surveillez les coupures, usures et dommages dus à l'utilisation, à la chaleur, aux produits chimiques... Attention aux fils coupés ou distendus.

Vérifiez le bon fonctionnement des boucles FAST LT et FAST LT PLUS. Vérifiez les indicateurs d'arrêt de chute. Un indicateur apparaît si un des points d'antichute a subi un choc supérieur à 400 daN. Rebutez votre harnais si un indicateur d'arrêt de chute est visible.

### Pendant l'utilisation

Vérifiez régulièrement le bon serrage des boucles de réglage. Il est important de contrôler régulièrement l'état du produit et de ses connexions avec les autres équipements du système. Assurez-vous du bon positionnement des équipements les uns par rapport aux autres.

## 4. Compatibilité

Vérifiez la compatibilité de ce produit avec les autres éléments du système dans votre application (compatibilité = bonne interaction fonctionnelle).

Les éléments utilisés avec votre harnais doivent être conformes aux normes en vigueur dans votre pays (mousquetons EN 362 par exemple).

## 5. Mise en place du harnais

- Veillez à ranger correctement les surplus de sangles (bien plaqués) dans les passants.

- Attention aux objets étrangers qui risquent de gêner le fonctionnement des boucles rapides FAST LT et FAST LT PLUS (cailloux, sable, vêtements...). Vérifiez leur bon verrouillage.

### Réglage et test de suspension

Votre harnais doit être ajusté proche du corps pour réduire le risque de blessure en cas de chute.

Vous devez effectuer des mouvements et un test de suspension, dans un endroit sûr, sur chaque point d'attache pour être sûr qu'il soit du niveau de confort nécessaire pour l'usage attendu et que le harnais soit bien réglé.

Afin d'assurer une protection convenable, ce harnais doit être adapté ou ajusté à la taille de l'utilisateur.

Voir schémas de réglage et test fonctionnel.

N'utilisez pas ce harnais si vous ne parvenez pas à l'ajuster correctement.

Remplacez-le par un harnais d'une taille ou d'un modèle différent.

## 6. Harnais d'antichute EN 361 : 2002

Harnais complet pour besoins d'antichute, composant d'un système d'arrêt de chute selon la norme EN 363 (systèmes de protection individuelle contre les chutes de hauteur). Il doit être utilisé en combinaison avec des ancrages EN 795, mousquetons à verrouillage EN 362, absorbeur EN 355...

### 6A. Point d'attache sternal

### 6B. Point d'attache dorsal

### 6C. Point d'attache dorsal textile pour enrouleur

Le point d'attache dorsal textile permet uniquement de connecter un système d'antichute à rappel automatique. Veillez à respecter les préconisations d'utilisation du système fournies par le fabricant.

Seuls ces points servent à connecter un système d'arrêt des chutes, par exemple un antichute mobile sur corde, un absorbeur d'énergie..., systèmes décrits dans la norme EN 363. Pour mieux les identifier, ces points sont marqués de la lettre A. Le point d'attache sternal est constitué de deux boucles identifiées A/2. Veillez à toujours utiliser les deux boucles ensemble.

### Tirant d'air : hauteur libre sous l'utilisateur

La hauteur libre sous l'utilisateur doit être suffisante pour qu'il ne heurte pas d'obstacle en cas de chute.

Lors d'une chute, il y a déploiement du point d'attache dorsal d'antichute. Ce déploiement d'environ 0,5 m maximum doit être pris en compte lors du calcul du tirant d'air.

Les calculs spécifiques de tirant d'air sont détaillés dans les notices techniques des autres composants (absorbeurs d'énergie, antichute mobile...).

## 7. Ceinture de maintien au travail et de retenue EN 358 : 2018

Ces points d'attache sont destinés soit à maintenir l'utilisateur en position à son poste de travail, soit à empêcher l'utilisateur d'atteindre un emplacement d'où une chute est possible. Ces points d'attache doivent être utilisés uniquement pour l'accrochage à un système de maintien au travail ou système de retenue.

Veillez à ne pas utiliser une ceinture de maintien s'il y a un risque prévisible que l'utilisateur se retrouve suspendu ou exposé à une tension incontrôlée par la ceinture. Pour le maintien au travail, utilisez un point d'ancrage situé au niveau de la taille ou au-dessus.

Ces points d'attache ne sont pas conçus pour des utilisations d'antichute. Il peut être nécessaire de compléter les systèmes de maintien au travail, ou de retenue, par des moyens de protection contre les chutes de hauteur de type collectif ou individuel. La ceinture est approuvée pour un utilisateur, y compris ses outils et son matériel, pour un poids total allant jusqu'à 150 kg.

### 7A. Points d'attache latéraux de ceinture

Utilisez toujours les deux points d'attache latéraux ensemble, en les reliant par une longe de maintien, pour être en appui confortablement dans la ceinture.

### 7B. Point d'attache arrière de retenue

Ce point d'attache arrière de ceinture est destiné uniquement à connecter un système de retenue.

### 7C. Points d'attache de la sellette pour harnais VOLT

Utilisez toujours les deux points d'attache de la sellette, en les reliant par une longe de maintien, pour être confortablement en appui dans la sellette.

Attention, la sellette n'est pas compatible avec les harnais VOLT WIND.

## 8. Porte-connecteurs de longe d'antichute

A. À utiliser uniquement comme porte-connecteurs de bout de longe non utilisé.

B. En cas de chute, le porte-connecteurs de longe libère le connecteur de bout de longe pour ne pas entraver le déploiement de l'absorbeur d'énergie. Attention, ce n'est pas un point d'attache d'antichute.

## 9. Porte-matériel

Les porte-matériel doivent être utilisés pour le matériel uniquement.

ATTENTION DANGER, n'utilisez pas les porte-matériel pour assurer, descendre, vous encorder ou vous longer.

## 10. Informations complémentaires

Ce produit est conforme au règlement (UE) 2016/425 relatif aux équipements de protection individuelle. La déclaration de conformité UE est disponible sur Petzl.com.

- Prévoyez les moyens de secours nécessaires pour intervenir rapidement en cas de difficultés.

- L'amarrage du système doit être de préférence situé au-dessus de la position de l'utilisateur et répondre aux exigences EN 795 (résistance minimum 12 kN).

- Dans un système d'arrêt des chutes, il est essentiel de vérifier l'espace libre requis sous l'utilisateur, avant chaque utilisation, afin d'éviter toute collision avec le sol, ou un obstacle, en cas de chute.

- Veillez à ce que le point d'amarrage soit correctement positionné, afin de limiter le risque et la hauteur de chute.

- Un harnais d'antichute est le seul dispositif de préhension du corps qu'il soit permis d'utiliser dans un système d'arrêt des chutes.

- Un danger peut survenir lors de l'utilisation de plusieurs équipements dans laquelle la fonction de sécurité de l'un des équipements peut être affectée par la fonction de sécurité d'un autre équipement.

- ATTENTION, veillez à ce que vos produits ne frottent pas sur des matériaux abrasifs ou pièces coupantes.

- Les utilisateurs doivent être médicalement aptes aux activités en hauteur.

ATTENTION, être suspendu et inerte dans un harnais peut déclencher des troubles physiologiques graves ou la mort.

- Les instructions d'utilisation définies dans les notices de chaque équipement associé à ce produit doivent être respectées.

- Les instructions d'utilisation doivent être fournies à l'utilisateur de cet équipement dans la langue du pays d'utilisation.

- Assurez-vous de la lisibilité des marquages sur le produit.

### Mise au rebut :

ATTENTION, un événement exceptionnel peut vous conduire à rebuter un produit après une seule utilisation (type et intensité d'utilisation, environnements d'utilisation : milieux agressifs, milieux marins, arêtes coupantes, températures extrêmes, produits chimiques...).

Un produit doit être rebuté quand :

- Il a plus de 10 ans et est composé de plastique ou de textile.

- Il a subi une chute ou un effort important.

- Le résultat des vérifications du produit n'est pas satisfaisant. Vous avez un doute sur sa fiabilité.

- Vous ne connaissez pas son historique complet d'utilisation.

- Quand son usage est obsolète (évolution législative, normative, technique ou incompatibilité avec d'autres équipements...).

Détruisez ces produits pour éviter une future utilisation.

### Pictogrammes :

**A. Durée de vie : 10 ans - B. Marquage - C. Températures tolérées - D.**

**Précautions d'usage - E. Nettoyage/désinfection - F. Séchage - G. Stockage/transport - H. Entretien - I. Modifications/réparations** (interdites hors des ateliers Petzl, sauf pièces de rechange) - **J. Questions/contact**

### Garantie 3 ans

Contre tout défaut de matière ou fabrication. Sont exclus : usure normale, oxydation, modifications ou retouches, mauvais stockage, mauvais entretien, négligences, utilisations pour lesquelles ce produit n'est pas destiné.

### Panneaux d'alerte

1. Situation présentant un risque imminent de blessure grave ou mortelle. 2. Exposition à un risque potentiel d'incident ou de blessure. 3. Information importante sur le fonctionnement ou les performances de votre produit. 4. Incompatibilité matérielle.

### Traçabilité et marquage

a. Conforme aux exigences du règlement EPI. Organisme notifié pour l'examen UE de type - b. Numéro de l'organisme notifié pour le contrôle de production de cet EPI - c. Traçabilité : datamatrix - d. Tailleur - e. Numéro individuel - f. Année de fabrication - g. Mois de fabrication - h. Numéro de lot - i. Identifiant individuel - j. Normes - k. Lire attentivement la notice technique - l. Identification du modèle - m. Adresse du fabricant - n. Date de fabrication (mois/année)



In dieser Gebrauchsanweisung wird erklärt, wie Sie Ihr Produkt richtig verwenden. Es werden nur einige der Verwendungen und Techniken dargestellt. Die Warnhinweise informieren Sie über mögliche Gefahren bezüglich der Verwendung Ihres Produkts. Es ist jedoch nicht möglich, alle erwägbareren Fälle zu beschreiben. Bitte nehmen Sie Kenntnis von den Aktualisierungen und zusätzlichen Informationen auf Petzl.com.

Sie sind für die Beachtung der Warnhinweise und für die sachgemäße Verwendung Ihres Produkts verantwortlich. Jede fehlerhafte Verwendung des Produkts bedeutet eine zusätzliche Gefahrenquelle. Wenn Sie Zweifel haben oder etwas nicht richtig verstehen, wenden Sie sich bitte an Petzl.

## 1. Anwendungsbereich

Persönliche Schutzausrüstung (PSA) zum Schutz gegen Absturz.

Maximale Arbeitslast: 140 kg.

Komplettgurt zur Absturzsicherung und Arbeitsplatzpositionierung.

Dieses Produkt darf nicht über seine Grenzen hinaus belastet werden. Es darf ausschließlich zu dem Zweck verwendet werden, für den es entwickelt wurde.

### Haftung

#### WARNUNG

**Aktivitäten, bei denen diese Ausrüstung zum Einsatz kommt, sind naturgemäß gefährlich.**

**Für Ihre Handlungen, Entscheidungen und für Ihre Sicherheit sind Sie selbst verantwortlich.**

Vor dem Gebrauch dieser Ausrüstung müssen Sie:

- Die Gebrauchsanleitung vollständig lesen und verstehen.
- Fachgerecht zur richtigen Benutzung der Ausrüstung ausgebildet sein.
- Sich mit Ihrer Ausrüstung vertraut machen, die Möglichkeiten und Grenzen kennen lernen.
- Die mit dem Einsatz verbundenen Risiken verstehen und akzeptieren.

**Die Nichtberücksichtigung auch nur einer dieser Warnungen kann zu schweren Verletzungen oder sogar Tod führen.**

Dieses Produkt darf nur von kompetenten und besonnenen Personen verwendet werden oder von Personen, die unter der direkten Aufsicht und visuellen Kontrolle einer kompetenten und besonnenen Person stehen.

Sie sind für Ihre Handlungen, Entscheidungen und für Ihre Sicherheit verantwortlich und tragen die Konsequenzen. Wenn Sie nicht in der Lage sind, diese Verantwortung zu übernehmen, oder wenn Sie die Gebrauchshinweise nicht richtig verstanden haben, benutzen Sie diese Ausrüstung nicht.

## 2. Benennung der Teile

(1) Sternale Auffangöse A/2, (2) Dorsale Auffangöse zum Einhängen eines Höhensicherungsgeräts, (3) Dorsale Auffangöse, (4) Rückseitige Öse zum Befestigen eines Rückhaltesystems, (5) Seitliche Halteösen, (6) Schultergurte, (7) Beinschlaufen, (8) Automatische FAST LT PLUS-Schnalle der Beinschlaufe, (9) Automatische FAST LT-Schnalle des Brustriemens, (10) Automatische FAST LT PLUS-Schnalle des Hüftgurts, (11) DOUBLEBACK-Schnalle des Hüftgurts, (12) DOUBLEBACK-Schnalle des rückseitigen Gurtbands, (13) DOUBLEBACK-Schnalle der Schultergurte, (14) DOUBLEBACK-Schnalle zur Höheneinstellung der Beinschlaufen, (15) Elastischer Riemenhalter, (16) Kunststoff-Riemenhalter, (17) Materialschlaufe, (18) Befestigungssystem für das Verbindungselement des Verbindungsmittels zur Absturzsicherung, (19) Befestigungssystem für das Sitzbrett, (20) Schlaufe mit Klettverschluss für den ASAP/SORBER, (21) Sturzindikator.

### Hauptmaterialien

Gurtband: Polyester.

FAST LT-, FAST LT PLUS- und DOUBLEBACK-Schnallen: Stahl und

Aluminiumlegierung.

Rückseitige und seitliche Befestigungsösen: Aluminiumlegierung.

## 3. Überprüfung, zu kontrollierende Punkte

Ihre Sicherheit hängt vom Zustand Ihrer Ausrüstung ab.

Petzl empfiehlt, mindestens alle 12 Monate (entsprechend den in Ihrem Land geltenden Vorschriften und den Nutzungsbedingungen) eine eingehende

Überprüfung durch eine kompetente Person durchführen zu lassen. Achtung: Abhängig von der Gebrauchsintensität muss Ihre PSA gegebenenfalls häufiger überprüft werden. Bitte beachten Sie die auf Petzl.com beschriebenen Vorgehensweisen. Tragen Sie die Ergebnisse in den Prüfbericht Ihrer PSA ein: Typ, Modell, Kontaktinformation des Herstellers, Seriennummer oder individuelle Nummer, Daten: Herstellung, Kauf, erste Anwendung, nächste regelmäßige Überprüfung, Probleme, Bemerkungen, Name und Unterschrift des Prüfers.

### Vor jedem Einsatz

Überprüfen Sie das Gurtband an den Befestigungsösen, an den Einstellschnallen

und die Sicherheitsnähte.

Achten Sie auf Einschnitte, Abrieb oder sonstige Beschädigungen, die auf Abnutzung, Hitzeinwirkung oder Kontakt mit chemischen Produkten usw. zurückzuführen sind. Achten Sie darauf, dass keine Fäden lose oder durchtrennt sind.

Stellen Sie sicher, dass die FAST LT- und FAST LT PLUS-Schnallen richtig funktionieren. Überprüfen Sie die Sturzindikatoren. Wenn ein Sturzindikator sichtbar ist, bedeutet dies, dass eine der Auffangösen einem Sturz von über 400 daN ausgesetzt wurde. Sondern Sie Ihren Gurt aus, wenn ein Sturzindikator zu sehen ist.

### Während des Gebrauchs

Überprüfen Sie regelmäßig, ob das Gurtband straff gezogen ist. Es ist unerlässlich, den Zustand des Produkts und seiner Verbindungen mit anderen Ausrüstungsgegenständen im System regelmäßig zu überprüfen. Stellen Sie stets sicher, dass die einzelnen Ausrüstungsgegenstände im System richtig zueinander positioniert sind.

## 4. Kompatibilität

Überprüfen Sie die Kompatibilität dieses Produkts mit den anderen Elementen Ihres Systems (Kompatibilität = funktionelles Zusammenspiel).

Die mit Ihrem Gurt verwendeten Ausrüstungselemente müssen mit den in Ihrem

Land geltenden Normen übereinstimmen (z.B. Karabiner EN 362).

## 5. Anlegen des Gurts

- Verstauen Sie das überstehende Gurtband in den Riemenhaltern, so dass es

flach anliegt.

- Achten Sie darauf, dass keine Fremdkörper (Kiesel, Sand, Kleidung...) die Funktion der FAST LT- und FAST LT PLUS-Schnallen beeinträchtigen. Stellen Sie sicher, dass die Schnallen richtig schließen.

### Einstellung und Hängetest

Ihr Gurt sollte gut an Ihre Körperform angepasst sein und eng anliegen, um im Falle eines Sturzes die Verletzungsgefahr zu verringern.

Sie sollten an einem sicheren Ort ein paar Schritte gehen und sich an jeder Öse mitsamt Ihrer Ausrüstung in den Gurt hängen (Hängetest), um sicherzustellen, dass der Gurt beim Gebrauch angemessenen Komfort bietet und optimal eingestellt ist. Um einen angemessenen Schutz zu gewährleisten, muss der Gurt der Körpergröße des Anwenders entsprechen oder entsprechend eingestellt werden.

Siehe Abbildungen bezüglich Einstellung und Funktionstest.

Benutzen Sie diesen Gurt nicht, wenn Sie ihn nicht korrekt einstellen können.

Tauschen Sie ihn in diesem Fall gegen eine andere Größe oder ein anderes Modell aus.

## 6. Auffanggurt EN 361: 2002

Komplettgurt zur Absturzsicherung, Bestandteil eines Auffangsystems in Übereinstimmung mit der Norm EN 363 (Persönliche Schutzausrüstung gegen Absturz: Auffangsysteme). Er muss zusammen mit EN 795-Anschlagpunkten, EN 362-Verbindungselementen, EN 355-Falldämpfern usw. verwendet werden.

### 6A. Sternale Auffangöse

### 6B. Dorsale Auffangöse

### 6C. Dorsale textile Auffangöse zum Einhängen eines Höhensicherungsgeräts

Die dorsale textile Auffangöse darf ausschließlich zum Einhängen eines Höhensicherungsgeräts verwendet werden. Beachten Sie die vom Hersteller gelieferten Gebrauchsempfehlungen für das Gerät.

Verbinden Sie nur diese Ösen mit einem Auffangsystem (z. B. ein am Seil mitlaufendes Auffanggerät, ein Falldämpfer oder andere in der Norm EN 363

beschriebene Systeme). Zur leichteren Erkennung sind diese Befestigungspunkte mit dem Buchstaben A gekennzeichnet. Die sternale Auffangöse besteht aus 2 mit A/2 gekennzeichneten Ösen. Die beiden Ösen müssen immer zusammen verwendet werden.

### Sturzraum: hindernisfreier Raum unterhalb des Benutzers

Der Sturzraum unter dem Anwender muss so bemessen sein, dass dieser im Falle eines Sturzes auf kein Hindernis trifft.

Im Falle eines Sturzes wird das System verlängert, um den Fangstoß zu absorbieren. Diese Verlängerung von maximal ca. 0,5 m muss bei der Berechnung des Sturzraumes berücksichtigt werden.

Einzelheiten zum Berechnen des Sturzraums finden Sie in den Gebrauchsanleitungen der anderen Komponenten (Falldämpfer, mitlaufendes Auffanggerät usw.).

## 7. Haltegurt zur Arbeitsplatz-positionierung und Rückhaltung EN 358: 2018

Diese Halteösen dienen entweder zum Positionieren des Benutzers am Arbeitsplatz oder sie verhindern, dass der Benutzer einen Bereich betritt, in dem Absturzgefahr besteht. Diese Halteösen dürfen ausschließlich zum Befestigen eines Systems zur Arbeitsplatzpositionierung oder zur Rückhaltung verwendet werden.

Benutzen Sie einen Haltegurt nicht, wenn das Risiko vorhersehbar ist, dass der Anwender im Gurt hängt oder einer unkontrollierten Belastung durch den Gurt ausgesetzt ist. Verwenden Sie zur Arbeitsplatzpositionierung einen in Hüfthöhe oder darüber positionierten Anschlagpunkt.

Diese Halteösen sind nicht als Auffangösen geeignet. Gegebenenfalls müssen die Arbeitsplatzpositionierungs- oder Rückhaltesysteme durch kollektive oder persönliche Vorrichtungen zum Schutz vor Abstürzen aus der Höhe ergänzt werden. Der Hüftgurt ist zugelassen für Anwender, die mit ihren Arbeitsgeräten und ihrer Ausrüstung maximal 150 kg wiegen.

### 7A. Seitliche Halteösen des Hüftgurts

Verwenden Sie die beiden seitlichen Halteösen immer zusammen, indem Sie ein Verbindungsmittel zur Arbeitsplatzpositionierung in diese einhängen.

### 7B. Rückseitige Öse zum Einhängen eines Rückhaltesystems

Die rückseitige Öse des Hüftgurts dient ausschließlich zum Einhängen eines Rückhaltesystems.

### 7C. Befestigungsösen des Sitzbretts für den VOLT-Gurt

Verwenden Sie für Ihren eigenen Komfort immer beide Befestigungsösen des Sitzbretts, indem Sie ein Verbindungsmittel zur Arbeitsplatzpositionierung in diese einhängen.

Achtung: Das Sitzbrett ist nicht für die VOLT WIND-Gurte geeignet.

## 8. Verstauesystem für das Verbindungselement des Verbindungsmittels zur Absturzsicherung

A. Dieses darf ausschließlich zum Verstauen des Verbindungselements nicht benutzten Ende des Verbindungsmittels verwendet werden.

B. Im Falle eines Sturzes gibt das Verstauesystem das Verbindungselement am Ende des Verbindungsmittels frei, um das Aufreißen des Falldämpfers nicht zu behindern. Warnung: Dies ist keine Auffangöse.

## 9. Materialschlaufen

Die Materialschlaufen dürfen nur zum Transportieren von Material verwendet werden.

ACHTUNG - GEFAHR: Die Materialschlaufen nicht zum Sichern, Abseilen, Anseilen oder Einhängen an einem Anschlagpunkt verwenden.

## 10. Zusätzliche Informationen

Das Produkt entspricht der PSA-Verordnung (EU) 2016/425. Die EU-

Konformitätserklärung ist auf Petzl.com verfügbar.

- Der Benutzer muss für eventuelle Schwierigkeiten, die während der Anwendung dieses Produkts auftreten können, Rettungsmöglichkeiten planen.
- Der Anschlagpunkt des Systems sollte oberhalb der Position des Benutzers errichtet werden und sollte den Anforderungen der Norm EN 795 entsprechen. Die Mindestbruchlast des Anschlagpunktes muss 12 kN betragen.
- In einem Auffangsystem ist vor jeder Benutzung sicherzustellen, dass genügend Sturzraum unter dem Anwender vorhanden ist, so dass er im Falle eines Sturzes nicht auf den Boden oder auf ein Hindernis schlägt.
- Achten Sie darauf, dass der Anschlagpunkt richtig platziert ist, um das Risiko und die Höhe eines Sturzes zu reduzieren.
- In einem Auffangsystem ist zum Halten des Körpers ausschließlich ein Auffanggurt zulässig.
- Werden mehrere Ausrüstungsgegenstände zusammen verwendet, kann es zu gefährlichen Situationen kommen, wenn die Sicherheitsfunktion eines Gegenstands durch einen anderen Ausrüstungsgegenstand behindert wird.
- ACHTUNG: Achten Sie darauf, dass die Produkte nicht an rauen Materialien oder scharfkantigen Gegenständen reiben.
- Anwender müssen für Aktivitäten in der Höhe gesundheitlich in guter Verfassung sein. WARNUNG: Das regungslose Hängen in einem Gurt kann zu schweren Verletzungen oder sogar Tod führen (Hängetrauma!)
- Die Gebrauchsanleitungen für jeden Ausrüstungsgegenstand, der zusammen mit diesem Produkt verwendet wird, müssen unbedingt befolgt werden.
- Die Gebrauchsanleitungen müssen allen Benutzern dieser Ausrüstung in Landessprache zur Verfügung gestellt werden.
- Vergewissern Sie sich, dass die Markierungen auf dem Produkt lesbar sind.

### Aussondern von Ausrüstung:

ACHTUNG: Außergewöhnliche Umstände können die Aussonderung eines Produkts nach einer einmaligen Anwendung erforderlich machen (Art und Intensität der Benutzung, Anwendungsbereich: aggressive Umgebungen, Meeresklima, scharfe Kanten, extreme Temperaturen, Chemikalien usw.).

In folgenden Fällen muss ein Produkt ausgedondert werden:

- Wenn es mehr als 10 Jahre alt ist (Kunststoff- und Textilprodukte).
- Es wurde einem schweren Sturz oder einer schweren Belastung ausgesetzt.
- Das Produkt fällt bei der PSA-Überprüfung durch. Sie bezweifeln seine Zuverlässigkeit.
- Die vollständige Gebrauchsgeschichte ist nicht bekannt.
- Das Produkt ist veraltet (Änderung der gesetzlichen Bestimmungen, der Normen oder der technischen Vorschriften, Inkompatibilität mit anderen Ausrüstungsgegenständen usw.).

Zerstören und entsorgen Sie diese Produkte, um ihren weiteren Gebrauch zu verhindern.

### Zeichenerklärungen:

**A. Lebensdauer** - **B. Markierung** - **C. Temperaturbeständigkeit**

**- D. Vorsichtsmaßnahmen** - **E. Reinigung/Desinfektion** - **F. Trocknung** - **G.**

**Lagerung/Transport** - **H. Pflege** - **I. Änderungen/Reparaturen** (außerhalb der

Petzl Betriebsstätten nicht zulässig, ausgenommen Ersatzteile) - **J. Fragen/Kontakt**

### 3 Jahre Garantie

Auf Material- und Fabrikationsfehler. Von der Garantie ausgeschlossen sind: normale Abnutzung, Oxidation, Modifikationen oder Nachbesserungen, unsachgemäße Lagerung, unsachgemäße Wartung, Nachlässigkeiten und Anwendungen, für die das Produkt nicht bestimmt ist.

### Warnhinweise

1. Unmittelbare Verletzungs- oder Lebensgefahr. 2. Potenzielles Unfall- oder Verletzungsrisiko. 3. Wichtige Information über die Funktionsweise oder die Leistungsangaben Ihres Produkts. 4. Inkompatibilität zwischen Ausrüstungsgegenständen.

### Rückverfolgbarkeit und Markierung

a. Entspricht den Anforderungen der PSA-Verordnung. Benannte Stelle für die EU-Baumusterprüfung - b. Nummer der notifizierten Stelle für die Produktionskontrolle dieser PSA - c. Rückverfolgbarkeit: Data Matrix - d. Größe - e. Individuelle Nummer - f. Herstellungsjahr - g. Herstellungsmonat - h. Nummer der Fertigungsreihe - i. Individuelle Produktnummer - j. Normen - k. Lesen Sie die Gebrauchsanleitung aufmerksam durch - l. Modell-Identifizierung - m. Adresse des Herstellers - n. Herstellungsdatum (Monat/Jahr)

Questa nota informativa spiega come utilizzare correttamente il dispositivo. Solo alcune tecniche e utilizzi sono presentati.

I segnali di attenzione vi informano di alcuni potenziali pericoli legati all'utilizzo del dispositivo, ma è impossibile descriverli tutti. Prendete visione degli aggiornamenti e delle informazioni supplementari sul sito Petzl.com.

Voi siete responsabili della considerazione di ogni avviso e dell'utilizzo corretto del dispositivo. L'uso improprio di questo dispositivo causa rischi aggiuntivi. Contattare Petzl in caso di dubbi o difficoltà di comprensione.

## 1. Campo di applicazione

Dispositivo di protezione individuale (DPI) contro le cadute dall'alto.

Carico nominale massimo: 140 kg.

Imbracatura completa anticaduta e di posizionamento sul lavoro.

Questo prodotto non deve essere sollecitato oltre i suoi limiti o in qualsiasi altra situazione differente da quella per cui è destinato.

## Responsabilità

### ATTENZIONE

**Le attività che comportano l'utilizzo di questo dispositivo sono per natura pericolose.**

**Voi siete responsabili delle vostre azioni, delle vostre decisioni e della vostra sicurezza.**

Prima di utilizzare questo dispositivo, occorre:

- Leggere e comprendere tutte le istruzioni d'uso.
- Ricevere una formazione adeguata sul suo utilizzo.
- Acquisire familiarità con il dispositivo, imparare a conoscerne le prestazioni e i limiti.
- Comprendere e accettare i rischi indotti.

**Il mancato rispetto di una sola di queste avvertenze può essere la causa di ferite gravi o mortali.**

Questo prodotto deve essere utilizzato esclusivamente da persone competenti e addestrate o sottoposte al controllo visivo diretto di una persona competente e addestrata.

Voi siete responsabili delle vostre azioni, delle vostre decisioni e della vostra sicurezza e ve ne assumete le conseguenze. Se non siete in grado di assumervi questa responsabilità, o se non avete compreso le istruzioni d'uso, non utilizzare questo dispositivo.

## 2. Nomenclatura

(1) Punto di attacco sternale A/2, (2) Punto di attacco dorsale per avvolgitore, (3) Punto di attacco dorsale, (4) Punto di attacco posteriore, (5) Punti di attacco laterali, (6) Bretelle, (7) Cosciali, (8) Fibbia automatica FAST LT PLUS su fettuccia cosciali, (9) Fibbia automatica FAST LT su fettuccia sternale, (10) Fibbia automatica FAST LT PLUS su fettuccia cintura, (11) Fibbia DOUBLEBACK su fettuccia cintura, (12) Fibbia DOUBLEBACK su fettuccia dorsale, (13) Fibbia DOUBLEBACK su bretelle, (14) Fibbia DOUBLEBACK di regolazione altezza cosciale, (15) Passante elastico, (16) Passante di plastica, (17) Portamateriali, (18) Porta connettori del cordino anticaduta, (19) Passante per l'installazione del sedile, (20) Passante Velcro per ASAP<sup>®</sup>SORBER, (21) Indicatore di arresto caduta.

### Materiali principali

Fettuccie: poliestere.

Fibbie FAST LT, FAST LT PLUS e DOUBLEBACK: acciaio e lega d'alluminio.

Punti di attacco dorsale e laterale: lega d'alluminio.

## 3. Controllo, punti da verificare

La vostra sicurezza è legata all'integrità della vostra attrezzatura.

Petzl raccomanda un controllo approfondito come minimo ogni 12 mesi da parte di una persona competente (in funzione della normativa in vigore nel vostro paese e delle vostre condizioni d'uso). Attenzione, l'intensità di utilizzo può comportare un controllo più frequente del DPI. Rispettate le procedure descritte sul sito Petzl.com. Registrate i risultati nella scheda di vita del vostro DPI: tipo, modello, dati del fabbricante, numero di serie o numero individuale: date, fabbricazione, acquisto, primo utilizzo, successive verifiche periodiche; difetti, osservazioni; nome e firma del controllore.

### Prima di ogni utilizzo

Verificare le fettuccie a livello dei punti d'attacco, delle fibbie di regolazione e delle cuciture di sicurezza.

Fare attenzione ai tagli, all'usura e ai danni dovuti all'utilizzo, al calore, ai prodotti chimici... Attenzione ai fili tagliati o allentati.

Controllare il buon funzionamento delle fibbie FAST LT e FAST LT PLUS. Controllare gli indicatori di arresto caduta. Un indicatore appare se uno dei punti di attacco anticaduta ha subito un urto superiore a 400 daN. Eliminare l'imbracatura se l'indicatore di arresto della caduta è visibile.

### Durante l'utilizzo

Verificare regolarmente il corretto serraggio delle fibbie di regolazione. È importante controllare regolarmente lo stato del prodotto e dei suoi collegamenti con gli altri dispositivi del sistema. Assicurarsi del corretto posizionamento dei dispositivi gli uni rispetto agli altri.

## 4. Compatibilità

Verificare la compatibilità di questo prodotto con gli altri elementi del sistema nella vostra applicazione (compatibilità = buona interazione funzionale).

Gli elementi utilizzati con l'imbracatura devono essere conformi alle norme in vigore nel vostro paese (per esempio moschettoni EN 362).

## 5. Sistemazione dell'imbracatura

- Assicurarsi d'inserire correttamente le eccedenze di fettuccia (ben appiattita) nei passanti.

- Attenzione ai corpi estranei che rischiano di ostacolare il funzionamento delle fibbie rapide FAST LT e FAST LT PLUS (sassolini, sabbia, abbigliamento...). Controllarne il corretto bloccaggio.

### Regolazione e prova di sospensione

L'imbracatura deve essere regolata aderente al corpo per ridurre il rischio di ferite in caso di caduta.

In un luogo sicuro, si devono effettuare dei movimenti e una prova di sospensione su ogni punto di attacco per essere sicuri che l'imbracatura sia comoda per l'utilizzo previsto e che sia ben regolata.

Per garantire una protezione adeguata, questa imbracatura deve essere adattata o regolata secondo la taglia dell'utilizzatore.

Vedi schema di regolazione e test di funzionamento.

Non utilizzare questa imbracatura se non si riesce a regolarla correttamente.

Sostituirla con un'imbracatura di taglia o modello differenti.

## 6. Imbracatura anticaduta EN 361: 2002

Imbracatura completa per esigenze anticaduta, componente di un sistema di arresto caduta secondo la norma EN 363 (sistemi di protezione individuale contro le cadute dall'alto). Deve essere utilizzata in combinazione con ancoraggi EN 795, moschettoni a ghiera EN 362, assorbitore EN 355...

### 6A. Punto di attacco sternale

### 6B. Punto di attacco dorsale

### 6C. Punto di attacco dorsale in tessuto per avvolgitore

Il punto di attacco dorsale in tessuto consente esclusivamente di collegare un sistema anticaduta a richiamo automatico. Assicurarsi di rispettare le raccomandazioni di utilizzo del sistema fornite dal fabbricante.

Solo questi punti servono a connettere un sistema d'arresto caduta, ad esempio un anticaduta mobile su corda, un assorbitore d'energia..., sistemi descritti nella norma EN 363. Per meglio identificarli, questi punti sono contrassegnati dalla lettera A. Il punto di attacco sternale è costituito da due fibbie identificate A/2. Assicurarsi di utilizzare sempre i due anelli insieme.

### Tirante d'aria: altezza libera sotto l'utilizzatore

L'altezza libera sotto l'utilizzatore deve essere sufficiente affinché non urti degli ostacoli in caso di caduta.

Durante una caduta, entra in funzione il punto di attacco dorsale anticaduta. Questa altezza massima di circa 0,5 m deve essere presa in considerazione nel calcolo del tirante d'aria.

I calcoli specifici del tirante d'aria sono esposti dettagliatamente nelle note informative degli altri componenti (assorbitori di energia, anticaduta mobile...).

## 7. Cintura di posizionamento sul lavoro e di trattenuta EN 358: 2018

Questi punti di attacco sono destinati sia a mantenere l'utilizzatore in posizione sul luogo di lavoro, sia ad impedire all'utilizzatore di raggiungere un luogo da dove una caduta è possibile. Questi punti di attacco devono essere utilizzati unicamente per l'aggancio ad un sistema di posizionamento sul lavoro o un sistema di trattenuta. Fare attenzione a non utilizzare una cintura di posizionamento se esiste il rischio che l'utilizzatore si ritrovi sospeso o esposto a una tensione incontrollata sulla cintura. Per il posizionamento sul lavoro, utilizzare un punto di ancoraggio situato a livello della vita o al di sopra.

Questi punti d'attacco non sono concepiti per utilizzi anticaduta. Può essere necessario completare i sistemi di posizionamento sul lavoro, o di trattenuta, con dei mezzi di protezione contro le cadute dall'alto di tipo collettivo o individuale. La cintura è omologata per un utilizzatore, compresi i suoi attrezzi e il suo materiale, per un peso totale fino a 150 kg.

### 7A. Punti di attacco laterali della cintura

Utilizzare sempre i due punti d'attacco laterali insieme, collegandoli tramite un cordino di posizionamento per essere confortevolmente in appoggio sulla cintura.

### 7B. Punto di attacco posteriore di trattenuta

Questo punto di attacco posteriore della cintura è destinato esclusivamente a collegare un sistema di trattenuta.

### 7C. Punti di attacco del sedile per imbracatura VOLT

Utilizzare sempre i due punti d'attacco del sedile, collegandoli tramite un cordino di posizionamento per essere confortevolmente in appoggio sul sedile. Attenzione, il sedile non è compatibile con le imbracature VOLT WIND.

## 8. Porta connettori del cordino anticaduta

A. Utilizzare unicamente come porta connettori di estremità del cordino non utilizzato.

B. In caso di caduta, il porta connettori del cordino libera il connettore di estremità del cordino per non ostacolare l'apertura dell'assorbitore di energia. Attenzione, non è un punto di attacco anticaduta.

## 9. Portamateriale

I portamateriali devono essere utilizzati unicamente per il materiale.

ATTENZIONE PERICOLO, non utilizzare i portamateriali per assicurare, calarsi, legarsi o assicurarsi.

## 10. Informazioni supplementari

Questo prodotto è conforme al regolamento (UE) 2016/425 relativo ai dispositivi di protezione individuale. La dichiarazione di conformità UE è disponibile sul sito Petzl.com.

- Prevedere i mezzi di soccorso necessari per intervenire rapidamente in caso di difficoltà.

- L'ancoraggio del sistema deve essere preferibilmente situato al di sopra della posizione dell'utilizzatore e deve rispondere ai requisiti della norma EN 795 (resistenza minima 12 kN).

- In un sistema di arresto caduta, è fondamentale verificare lo spazio libero richiesto sotto l'utilizzatore, prima di ogni utilizzo, per evitare la collisione con il suolo o un ostacolo in caso di caduta.

- Assicurarsi che il punto di ancoraggio sia posizionato correttamente, per ridurre il rischio e l'altezza di caduta.

- Un'imbracatura anticaduta è l'unico dispositivo di presa del corpo che sia consentito utilizzare in un sistema di arresto caduta.

- Un pericolo può sopraggiungere al momento dell'utilizzo di più dispositivi in cui la funzione di sicurezza di uno dei dispositivi può essere compromessa dalla funzione di sicurezza di un altro dispositivo.

- ATTENZIONE, assicurarsi che i prodotti non sfregino contro materiali abrasivi o parti taglienti.

- Gli utilizzatori devono avere l'idoneità sanitaria per le attività in quota.

ATTENZIONE, la sospensione inerte nell'imbracatura può generare gravi disturbi fisiologici o la morte.

- Devono essere rispettate le istruzioni d'uso indicate nelle note informative di ogni dispositivo associato a questo prodotto.

- Le istruzioni d'uso di questo dispositivo devono essere fornite all'utilizzatore e redatte nella lingua del paese in cui il prodotto viene utilizzato.

- Assicurarsi che le marcature sul prodotto siano leggibili.

### Eliminazione:

ATTENZIONE, un evento eccezionale può comportare l'eliminazione del prodotto dopo un solo utilizzo (tipo ed intensità di utilizzo, ambiente di utilizzo: ambienti aggressivi, ambienti marini, parti taglienti, temperature estreme, prodotti chimici...).

Il prodotto deve essere eliminato quando:

- Ha più di 10 anni ed è composto da materiale plastico o tessile.

- Ha subito una caduta o uno sforzo notevole.

- Il risultato dei controlli del prodotto non è soddisfacente. Si ha un dubbio sulla sua affidabilità.

- Non si conosce l'intera storia del suo utilizzo.

- Quando il suo utilizzo è obsoleto (evoluzione delle leggi, delle normative, delle tecniche o incompatibilità con altri dispositivi...).

Distruggere i prodotti scartati per evitare un futuro utilizzo.

### Pittogrammi:

**A. Durata: 10 anni - B. Marcatura - C. Temperature tollerate - D. Precauzioni d'uso - E. Pulizia/disinfezione - F. Asciugatura - G. Stoccaggio/trasporto - H. Manutenzione - I. Modifiche/riparazioni** (proibite al di fuori degli stabilimenti Petzl salvo pezzi di ricambio) - **J. Domande/contatto**

### Garanzia 3 anni

Contro ogni difetto di materiale o di fabbricazione. Sono esclusi: usura normale, ossidazione, modifiche o ritocchi, cattiva conservazione, manutenzione impropria, negligenze, utilizzi ai quali questo prodotto non è destinato.

### Segnali di attenzione

1. Situazione che presenta un rischio imminente di lesione grave o mortale. 2. Esposizione a un rischio potenziale d'incidente o lesione. 3. Informazione importante sul funzionamento o le performance del vostro prodotto. 4. Incompatibilità materiale.

### Tracciabilità e marcatura

a. Conforme ai requisiti del regolamento DPI. Ente riconosciuto che interviene per l'esame UE di tipo - b. Numero dell'organismo notificato per il controllo della produzione di questo DPI - c. Tracciabilità: datamatrix - d. Taglia - e. Numero individuale - f. Anno di fabbricazione - g. Mese di fabbricazione - h. Numero di lotto - i. Identificativo individuale - j. Norme - k. Leggere attentamente l'istruzione tecnica - l. Identificazione di modello - m. Indirizzo del fabbricante - n. Data di fabbricazione (mese/anno)

Este folleto explica cómo utilizar correctamente su equipo. Sólo se presentan algunas utilidades y técnicas.

Las señales de advertencia le informan de algunos peligros potenciales relacionados con la utilización de su equipo, pero es imposible describirlos todos. Infórmese de las actualizaciones y de la información complementaria en Petzl.com. Usted es responsable de tener en cuenta cada una de las advertencias y de utilizar correctamente su equipo. Cualquier mala utilización de este equipo originará peligros adicionales. Contacte con Petzl si tiene dudas o dificultades de comprensión.

## 1. Campo de aplicación

Equipo de protección individual (EPI) contra las caídas de altura.

Carga nominal máxima: 140 kg.

Árnés completo anticaídas y de sujeción.

Este producto no debe ser solicitado más allá de sus límites o en cualquier otra situación para la que no esté previsto.

### Responsabilidad

#### ATENCIÓN

Las actividades que implican la utilización de este equipo son por naturaleza peligrosas.

Usted es responsable de sus actos, de sus decisiones y de su seguridad.

Antes de utilizar este equipo, debe:

- Leer y comprender todas las instrucciones de utilización.

- Formarse específicamente en el uso de este equipo.

- Familiarizarse con su equipo y aprender a conocer sus prestaciones y sus limitaciones.

- Comprender y aceptar los riesgos derivados.

El no respeto de una sola de estas advertencias puede ser la causa de heridas graves o mortales.

Este producto sólo debe ser utilizado por personas competentes y responsables, o que estén bajo el control visual directo de una persona competente y responsable. Usted es responsable de sus actos, de sus decisiones y de su seguridad y asume las consecuencias de los mismos. Si usted no está dispuesto a asumir esta responsabilidad o si no ha comprendido bien las instrucciones de utilización, no utilice este equipo.

## 2. Nomenclatura

(1) Punto de enganche esternal A/2, (2) Punto de enganche dorsal para enrollador, (3) Punto de enganche dorsal, (4) Punto de enganche posterior, (5) Puntos de enganche laterales, (6) Tirantes, (7) Perneras, (8) Hebilla automática FAST LT PLUS de la cinta de las perneras, (9) Hebilla automática FAST LT de la cinta esternal, (10) Hebilla automática FAST LT PLUS de la cinta del cinturón, (11) Hebilla DOUBLEBACK de la cinta del cinturón, (12) Hebilla DOUBLEBACK de la cinta dorsal, (13) Hebilla DOUBLEBACK de los tirantes, (14) Hebilla DOUBLEBACK de regulación de la altura de las perneras, (15) Trábila elástica, (16) Trábila plástica, (17) Anillo portamaterial, (18) Portaconectores del elemento de amarre anticaídas, (19) Trábila para la instalación del asiento, (20) Trábila de Velcro para ASAP/SORBER, (21) Indicador de detención de caída.

### Materiales principales

Cintas: poliéster.

Hebillas FAST LT, FAST LT PLUS y DOUBLEBACK: acero y aleación de aluminio.

Puntos de enganche dorsal y laterales: aleación de aluminio.

## 3. Control, puntos a verificar

Su seguridad está vinculada a la integridad de su equipo.

Petzl aconseja que una persona competente realice una revisión en profundidad cada 12 meses como mínimo (en función de la legislación en vigor en su país y de las condiciones de utilización). Atención: la intensidad de su utilización le puede llevar a revisar su EPI con más frecuencia. Respete los modos operativos descritos en la página web Petzl.com. Registre los resultados en la ficha de revisión del EPI: tipo, modelo, nombre y dirección del fabricante, número de serie o número individual, fechas: fabricación, compra, primera utilización, próximos controles periódicos, defectos, observaciones, nombre y firma del inspector.

### Antes de cualquier utilización

Compruebe las cintas al nivel de los puntos de enganche, de las hebillas de regulación y de las costuras de seguridad.

Vigile los cortes, desgastes y daños debidos al uso, al calor, a los productos químicos... Atención a los hilos cortados o flojos.

Compruebe el correcto funcionamiento de las hebillas FAST LT y FAST LT PLUS. Compruebe los indicadores de detención de caída. Aparece un indicador si uno de los puntos anticaídas ha sufrido un choque superior a 400 daN. Deseche el árnés si el indicador de detención de caída es visible.

### Durante la utilización

Compruebe regularmente el correcto ceñido de las hebillas de regulación. Es importante controlar regularmente el estado del producto y de sus conexiones con los demás equipos del sistema. Asegúrese de la correcta colocación de los equipos entre sí.

## 4. Compatibilidad

Compruebe la compatibilidad de este producto con los demás elementos del sistema en su aplicación (compatibilidad = interacción funcional correcta). Los elementos utilizados con el árnés deben ser conformes a las normas en vigor en su país (por ejemplo, mosquetones EN 362).

## 5. Colocación del árnés

- Procure guardar correctamente la cinta sobrante (bien enganchada) en las trabillas.

- Atención a los cuerpos extraños que podrían dificultar el funcionamiento de las hebillas rápidas FAST LT y FAST LT PLUS (piedras, arena, vestimenta...). Compruebe su correcto bloqueo.

### Regulación y prueba de suspensión

Su árnés debe estar ajustado cerca del cuerpo para reducir el riesgo de lesión en caso de caída.

Debe realizar movimientos y una prueba de suspensión, en un lugar seguro, de cada punto de enganche para estar seguro de que tenga el nivel de comodidad necesario para la utilización prevista y que el árnés esté bien regulado.

Para asegurar una protección adecuada, este árnés se debe adaptar o ajustar a la talla del usuario.

Consulte los esquemas de regulación y de la prueba funcional.

No utilice este árnés si no consigue ajustarlo correctamente. Cámbielo por un árnés de una talla o de un modelo diferente.

## 6. Arnés anticaídas EN 361: 2002

Árnés completo anticaídas, componente de un sistema anticaídas según la norma EN 363 (sistemas de protección individual contra las caídas de altura). Debe ser utilizado en combinación con anclajes EN 795, mosquetones con bloqueo de seguridad EN 362, absorbedores EN 355, etc.

### 6A. Punto de enganche esternal

### 6B. Punto de enganche dorsal

### 6C. Punto de enganche dorsal textil para enrollador

El punto de enganche dorsal textil únicamente permite conectar un sistema anticaídas retráctil. Asegúrese de respetar las recomendaciones de utilización del sistema proporcionadas por el fabricante.

Sólo estos puntos sirven para conectar un sistema anticaídas, por ejemplo, un anticaídas deslizable para cuerda, un absorbedor de energía... sistemas descritos en la norma EN 363. Para identificarlos mejor, estos puntos están marcados con la letra A. El punto de enganche esternal está formado por dos anillos identificados A/2. Asegúrese de utilizar siempre los dos anillos juntos.

### Altura libre: altura de seguridad por debajo del usuario

La altura libre por debajo del usuario debe ser suficiente para que no choque contra ningún obstáculo en caso de caída.

Debido a la caída, se despliega el punto de enganche dorsal anticaídas. Este despliegue de aproximadamente 0,5 m como máximo debe tenerse en cuenta al calcular la altura libre.

Los cálculos específicos de la altura libre están detallados en las fichas técnicas de los demás componentes (absorbedores de energía, anticaídas deslizable...).

## 7. Cinturón de sujeción y de retención EN 358: 2018

Estos puntos de enganche están destinados a sujetar al usuario en su puesto de trabajo o a impedir que el usuario alcance una zona en la que una caída sea posible. Estos puntos de enganche deben ser utilizados únicamente para la conexión a un sistema de sujeción o a un sistema de retención.

Asegúrese de no utilizar un cinturón de sujeción si hay un riesgo previsible de que el usuario quede suspendido o expuesto a una tensión incontrolada en el cinturón. Para la sujeción, utilice un punto de anclaje situado al nivel de la cintura o por encima de ella.

Estos puntos de enganche no están diseñados para ser utilizados como anticaídas. Puede que sea necesario completar los sistemas de sujeción o de retención con medios de protección contra las caídas de altura de tipo colectivo o individual. El cinturón está aprobado para un usuario, incluidas sus herramientas y su material, para un peso total de hasta 150 kg.

### 7A. Puntos de enganche laterales del cinturón

Para estar apoyado cómodamente en el cinturón, utilice siempre los dos puntos de enganche laterales a la vez uniéndolos con un elemento de amarre de sujeción.

### 7B. Punto de enganche posterior de retención

Este punto de enganche posterior del cinturón está destinado únicamente a conectar un sistema de retención.

### 7C. Puntos de enganche del asiento para el árnés VOLT

Para estar apoyado cómodamente en el asiento, utilice siempre los dos puntos de enganche del asiento, uniéndolos con un elemento de amarre de sujeción.

Atención: el asiento no es compatible con los arneses VOLT WIND.

## 8. Portaconectores del elemento de amarre anticaídas

A. A utilizar únicamente como portaconectores de la punta del elemento de amarre no utilizado.

B. En caso de caída, el portaconectores del elemento de amarre libera el conector de la punta del elemento de amarre para no obstaculizar el despliegue del absorbedor de energía. Atención: no es un punto de enganche anticaídas.

## 9. Anillos portamaterial

Los anillos portamaterial sólo deben ser utilizados para el material.

ATENCIÓN PELIGRO: no utilice los anillos portamaterial para asegurar, descender, encordarse o asegurarse mediante un elemento de amarre.

## 10. Información complementaria

Este producto es conforme al Reglamento (UE) 2016/425 relativo a los equipos de protección individual. La declaración de conformidad UE está disponible en Petzl.com.

- Prevea los medios de rescate necesarios para intervenir rápidamente en caso de dificultades.

- El anclaje del sistema tiene que estar situado, preferentemente, por encima de la posición del usuario y debe cumplir con las exigencias de la norma EN 795 (resistencia mínima 12 kN).

- En un sistema anticaídas y antes de cualquier utilización, es esencial comprobar la altura libre requerida por debajo del usuario para evitar cualquier colisión con el suelo o con un obstáculo en caso de caída.

- Asegúrese de que el punto de anclaje esté colocado correctamente para así limitar el riesgo y la altura de la caída.

- Un árnés anticaídas es el único dispositivo de prensión del cuerpo que está permitido utilizar en un sistema anticaídas.

- Un peligro puede sobrevenir cuando se utilizan varios equipos en los que la función de seguridad de uno de los equipos puede verse afectada por la función de seguridad de otro equipo.

- ATENCIÓN: asegúrese de que sus productos no rocen con materiales abrasivos o piezas cortantes.

- Los usuarios deben ser aptos desde el punto de vista médico para las actividades en altura. ATENCIÓN: estar suspendido e inerte en un árnés puede provocar problemas fisiológicos graves o la muerte.

- Deben ser respetadas las instrucciones de utilización definidas en las fichas técnicas de cada equipo asociado a este producto.

- Las instrucciones de utilización deben entregarse al usuario de este equipo en el idioma del país de utilización.

- Asegúrese de la legibilidad de los marcados en el producto.

### Dar de baja:

ATENCIÓN: un suceso excepcional puede llevarle a dar de baja un producto después de una sola utilización (tipo e intensidad de utilización, entorno de utilización: ambientes agresivos, ambientes marinos, aristas cortantes, temperaturas extremas, productos químicos...).

Un producto debe darse de baja cuando:

- Tiene más de 10 años y está compuesto por plástico o textil.

- Ha sufrido una caída o un esfuerzo importante.

- El resultado de las revisiones del producto no es satisfactorio. Duda de su fiabilidad.

- No conoce el historial completo de utilización.

- Cuando su utilización es obsoleta (evolución legislativa, normativa, técnica o incompatibilidad con otros equipos, etc.).

Destruya estos productos para evitar una utilización futura.

### Pictogramas:

A. Vida útil: 10 años - B. Marcado - C. Temperaturas toleradas - D. Precauciones de utilización - E. Limpieza/desinfección - F. Secado - G. Almacenamiento/transporte - H. Mantenimiento - I. Modificaciones/ reparaciones (prohibidas fuera de los talleres de Petzl, excepto las piezas de recambio) - J. Preguntas/contacto

### Garantía 3 años

Contra cualquier defecto del material o de fabricación. Se excluye: el desgaste normal, la oxidación, las modificaciones o retoques, el almacenamiento incorrecto, el mantenimiento incorrecto, las negligencias y las utilidades para las que este producto no está destinado.

### Señales de advertencia

1. Situación que presenta un riesgo inminente de herida grave o mortal. 2.

Exposición a un riesgo potencial de incidente o de herida. 3. Información importante sobre el funcionamiento o las prestaciones de su producto. 4. Incompatibilidad material.

### Trazabilidad y marcado

a. Conforme a los requisitos del Reglamento EPI. Organismo notificado que interviene en el examen UE de tipo - b. Número del organismo notificado para el control de la producción de este EPI - c. Trazabilidad: datamatrix - d. Talleje - e. Número individual - f. Año de fabricación - g. Mes de fabricación - h. Número de lote - i. Identificador individual - j. Normas - k. Lea atentamente la ficha técnica - l. Identificación del modelo - m. Dirección del fabricante - n. Fecha de fabricación (mes/año)

Esta notícia técnica explica como utilizar correctamente o seu equipamento. Somente algumas das utilizações e técnicas são apresentadas. Os avisos de alerta informam de alguns perigos potenciais ligados à utilização do equipamento, porém é impossível descrevê-los todos. Tome conhecimento das últimas actualizações e informações complementares em Petzl.com. É responsável por tomar conhecimento de cada alerta e pela utilização correcta do seu equipamento. Qualquer má utilização deste equipamento pode originar perigos adicionais. Contacte a Petzl se tiver dúvidas ou dificuldades de compreensão.

## 1. Campo de aplicação

Equipamento de protecção individual (EPI) contra quedas em altura. Carga nominal máxima: 140 kg. Harnês completo de antequeda e de posicionamento no trabalho. Este produto não deve ser utilizado para além dos seus limites ou em qualquer outra situação para a qual não tenha sido previsto.

### Responsabilidade

**ATENÇÃO**  
As actividades que implicam a utilização deste produto são por natureza perigosas. Você é responsável pelos seus actos, pelas suas decisões e pela sua segurança.

Antes de utilizar este equipamento, deve:  
- Ler e compreender todas as instruções de utilização.  
- Formar-se especificamente para a utilização deste equipamento.  
- Familiarizar-se com o seu equipamento, aprender a conhecer as suas performances e limitações.  
- Compreender e aceitar os riscos inerentes.

**O desrespeito de um destes avisos poderá causar ferimentos graves ou mortais.**

Este produto não deve ser utilizado senão por pessoas competentes e responsáveis, ou colocado sob o controlo visual directo de uma pessoa competente e responsável.

Você é responsável pelos seus actos, pelas suas decisões, pela sua segurança e assume as consequências. Se você não se sentir apto a assumir essa responsabilidade, ou se não entendeu bem as instruções de utilização, não utilize este equipamento.

## 2. Nomenclatura

(1) Ponto de fixação esternal A/2, (2) Ponto de fixação dorsal para enrolador, (3) Ponto de fixação dorsal, (4) Ponto de fixação traseiro, (5) Pontos de fixação laterais, (6) Alças, (7) Peneiras, (8) Fivela automática FAST LT PLUS de fita de peneiras, (9) Fivela automática FAST LT de fita esternal, (10) Fivela automática FAST LT PLUS de fita de cinto, (11) Fivela DOUBLEBACK de fita de cinto, (12) Fivela DOUBLEBACK de fita dorsal, (13) Fivela DOUBLEBACK de alças, (14) Fivela DOUBLEBACK de ajuste de altura de coxa, (15) Passador elástico, (16) Passador plástico, (17) Porta-material, (18) Porta-conectores de longe antequeda, (19) Passador para instalação do assento, (20) Passador Velcro para ASAP<sup>®</sup>SORBER, (21) Indicador de travamento de queda.

### Materiais principais

Fitas: poliéster.  
Fivelas FAST LT, FAST LT PLUS e DOUBLEBACK: aço e liga de alumínio.  
Pontos de fixação dorsal e laterais: liga de alumínio.

## 3. Inspecção, pontos a verificar

A sua segurança está ligada à integridade do seu equipamento. A Petzl aconselha uma verificação aprofundada, por uma pessoa competente, no mínimo a cada 12 meses (em função da legislação em vigor no seu país e das condições de utilização). Atenção, uma utilização intensa pode levá-lo a verificar com maior frequência o seu EPI. Respeite os modos de operação descritos no site Petzl.com. Registe os resultados na ficha de inspecção do seu EPI: tipo, modelo, coordenadas do fabricante, número de série ou número individual, datas: de fabrico, aquisição, primeira utilização, próximas inspecções periódicas, defeitos, observações, nome e assinatura do controlador.

### Antes de qualquer utilização

Verifique as fitas ao nível dos pontos de fixação, das fivelas de ajuste e das costuras de segurança.

Controle os cortes, desgastes e danos devidos à utilização, ao calor, aos produtos químicos... Atenção aos fios cortados ou distendidos.

Verifique o bom funcionamento das fivelas FAST LT e FAST LT PLUS. Verifique os indicadores de travamento de queda. Um indicador aparece se um dos pontos de fixação antequedas tiver sido sujeito a um impacto superior a 400 daN. Descarte o seu harnês se um indicador de travamento de queda estiver visível.

### Durante a utilização

Verifique regularmente o correcto aperto das fivelas de ajuste. É importante controlar regularmente o estado do produto e as suas conexões com os outros equipamentos do sistema. Assegure-se do posicionamento correcto dos equipamentos uns em relação aos outros.

## 4. Compatibilidade

Verifique a compatibilidade deste produto com os outros elementos do sistema na sua aplicação (compatibilidade = boa interacção funcional).

Os elementos utilizados com o seu harnês devem estar conformes às normas em vigor no seu país (mosquetões EN 362 por exemplo).

## 5. Equipar-se com o harnês

- Procure arrumar correctamente o excesso de fitas (bem coladas) nos passadores.  
- Atenção a objectos estranhos que possam interferir com o bom funcionamento das fivelas rápidas FAST LT e FAST LT PLUS (pedras, areia, roupa...). Verifique que estejam bem bloqueadas.

### Ajuste e teste de suspensão

O seu harnês deve estar ajustado ao corpo para reduzir o risco de ferimento em caso de queda.

Deve efectuar movimentos e um teste de suspensão sobre cada ponto de fixação, para estar seguro de que o harnês tem o nível de conforto necessário para a utilização pretendida e de que o ajuste esteja optimizado.

Com o fim de assegurar uma protecção conveniente, este harnês deve ser adaptado ou ajustado ao tamanho do utilizador.

Ver esquemas de ajuste e teste funcional.

Não utilize este harnês se não conseguir ajustá-lo correctamente. Substitua-o por um harnês de um tamanho ou modelo diferente.

## 6. Harnês antequeda EN 361: 2002

Harnês completo para necessidades de antequeda, componente de um sistema de travamento de queda conforme a norma EN 363 (sistema de protecção individual contra quedas em altura). Deve ser utilizado em combinação com as ancoragens EN 795, mosquetões com segurança EN 362, absorvedores EN 355 etc.

### 6A. Ponto de fixação esternal

### 6B. Ponto de fixação dorsal

### 6C. Ponto de fixação dorsal têxtil para enrolador

O ponto de fixação dorsal têxtil permite somente conectar um sistema antequedas com retorno automático. Queira respeitar as preconizações de utilização do sistema fornecidas pelo fabricante.

Somente estes pontos servem para conectar um sistema de travamento de quedas, como por exemplo, um antequedas móvel na corda, um absorvedor de energia..., sistemas descritos na norma EN 363. Para melhor os identificar, estes pontos estão marcados com a letra A. O ponto de fixação esternal é constituído por duas fivelas identificadas A/2. Queira sempre utilizar as duas fivelas juntas.

### Zona livre desimpedida: altura livre por debaixo do utilizador

A altura livre sob o utilizador deve ser suficiente para que não embata em obstáculos em caso de queda.

Durante uma queda, existe um deslocamento do ponto de fixação dorsal antequedas. Este deslocamento de aproximadamente 0,5 m no máximo deve ser tido em conta durante o cálculo da zona livre desimpedida.

Os cálculos específicos da zona livre desimpedida estão indicados detalhadamente

nas instruções técnicas dos outros componentes do sistema (absorvedores de energia, antequedas móvel...).

## 7. Cinto de posicionamento no trabalho e de retenção EN 358: 2018

Estes pontos de fixação estão destinados quer a manter o utilizador em posição no seu posto de trabalho, quer a impedir que o utilizador alcance um lugar donde seja possível cair. Estes pontos de fixação devem ser utilizados unicamente para a fixação a um sistema de posicionamento no trabalho ou sistema de restrição. Procure não utilizar um cinto de posicionamento se houver um risco previsível que o utilizador esteja suspenso ou exposto a uma tensão incontrolada pelo cinto. Para o posicionamento no trabalho, utilize um ponto de ancoragem situado ao nível da cintura ou acima.

Estes pontos de fixação não foram concebidos para utilizações antequeda. Pode ser necessário completar os sistemas de posicionamento no trabalho, ou de retenção, através de meios de protecção contra quedas em altura do tipo colectivo ou individual. O cinto é aprovado para um utilizador, incluindo as suas ferramentas e o seu material, com um peso total até 150 kg.

### 7A. Pontos de fixação laterais do cinto

Utilize sempre os dois pontos de fixação laterais em conjunto ligando-os por uma longe de posicionamento para estar apoiado confortavelmente na cintura.

### 7B. Ponto de fixação posterior de restrição

Este ponto de fixação traseiro do cinto é unicamente destinado a conectar um sistema de restrição.

### 7C. Pontos de fixação do assento para harnês VOLT

Utilize sempre os dois pontos de fixação do assento, ligando-os por uma longe de posicionamento, para estar apoiado confortavelmente no assento.

Atenção, o assento não é compatível com os harneses VOLT WIND.

## 8. Porta-conectores de longe de antequeda

A. A utilizar unicamente como porta-conectores de porta de longe quando não está a ser usada.

B. No caso de queda, o porta-conectores de longe liberta o conector de ponta de longe para não entrar o despoletar do absorvedor de energia. Atenção, não se trata de um ponto de fixação antequeda.

## 9. Porta-material

Os porta-material devem ser utilizados unicamente para material. ATENÇÃO PERIGO, não utilize os porta-material para assegurar, descer, encordar ou para as longes.

## 10. Informações complementares

Este produto está conforme o regulamento (UE) 2016/425 relativamente aos equipamentos de protecção individual. A declaração de conformidade UE está disponível em Petzl.com.

- Preveja os meios de resgate necessários para intervir rapidamente em caso de dificuldades.

- A amarração do sistema deve estar de preferência situada acima da posição do utilizador e responder às exigências EN 795 (resistência mínima 12 kN).

- Num sistema antequedas, é essencial verificar o espaço livre necessário sob o utilizador, antes de cada utilização, afim de evitar qualquer colisão com o solo ou com um obstáculo, em caso de queda.

- Certifique que o ponto de amarração esteja correctamente posicionado, afim de limitar o risco e a altura de queda.

- Um harnês antequedas é o único dispositivo de prensão do corpo que é permitido utilizar num sistema antequedas.

- Pode ocorrer uma situação perigosa quando se utilizam vários equipamentos em que a função de segurança de um dos equipamentos pode ser afectada pela função de segurança de outro equipamento.

- ATENÇÃO, verifique que os produtos não estejam sujeitos a atrito com materiais abrasivos ou peças cortantes.

- Os utilizadores devem estar clinicamente aptos para as actividades em altura. ATENÇÃO, estar suspenso e inerte num harnês pode desencadear perturbações fisiológicas graves ou a morte.

- As instruções de utilização definidas nos informativos de cada equipamento associado a este produto devem ser respeitadas.

- As instruções de utilização devem ser fornecidas ao utilizador deste equipamento no idioma do país de utilização.

- Assegure-se da legibilidade das marcações no produto.

### Descartar um equipamento:

ATENÇÃO, uma ocorrência excepcional pode levar ao descarte de um produto após uma só utilização (tipo e intensidade de utilização, ambiente de utilização: ambientes agressivos, ambientes marinhos, arestas cortantes, temperaturas extremas, produtos químicos...).

Um produto deve ser descartado quando:

- Tiver mais de 10 anos e for composto por plástico ou têxtil.

- Foi sujeito a uma queda ou a um esforço importante.

- O resultado das verificações do produto não for satisfatório. Tiver uma dúvida sobre a sua fiabilidade.

- Não conhecer o seu histórico de utilização completo.

- Quando a sua utilização for obsoleta (evolução legislativa, normativa, técnica ou incompatibilidade com outros equipamentos...).

Destrua esses produtos para evitar uma futura utilização.

### Pictogramas:

**A. Duração de vida: 10 anos - B. Marcação - C. Temperaturas toleradas - D. Precauções de utilização - E. Limpeza/desinfecção - F. Secagem - G. Armazenamento/transporte - H. Manutenção - I. Modificações/reparações** (interditas fora das oficinas Petzl salvo peças sobresselentes) - **J. Questões/contacto**

### Garantia 3 anos

Contra qualquer defeito de material ou fabrico. Estão excluídos: desgaste normal, oxidação, modificações ou retoques, mau armazenamento, má manutenção, negligências, utilizações para as quais este produto não está destinado.

### Avisos de alerta

1. Situação que apresenta risco iminente de ferimento grave ou mortal. 2. Exposição a um risco potencial de incidente ou ferimento. 3. Informação importante sobre o funcionamento ou as performances do seu produto. 4. Incompatibilidade de materiais.

### Rastreio e marcações

a. Conforme às exigências do regulamento EPI. Organismo notificado interveniente para o exame UE de tipo - b. Número do organismo notificado para o controlo de produção deste EPI - c. Rastreio: datamatrix - d. Tamanho - e. Número individual - f. Ano de fabrico - g. Mês de fabrico - h. Número de lote - i. Identificador individual - j. Normas - k. Ler atentamente a informação técnica - l. Identificação do modelo - m. Endereço do fabricante - n. Data de fabrico (mês/ano)

In deze bijsluiter wordt uitgelegd hoe u uw materiaal juist moet gebruiken. Er komen hierin slechts enkele technieken en toepassingen aan bod.

De waarschuwingsborden geven u bepaalde mogelijke gevaren aan rond het gebruik van uw materiaal, maar we kunnen hier uiteraard niet alles behandelen. Lees daarom de nieuwste updates en aanvullende info op Petzl.com.

U bent zelf verantwoordelijk om met elke waarschuwing rekening te houden en uw materiaal juist te gebruiken. Elk verkeerd gebruik van dit materiaal zal aan de oorsprong liggen van bijkomende gevaren. Neem bij twijfel of onduidelijkheden contact op met Petzl.

## 1. Toepassingsveld

Persoonlijk beschermingsmiddel (PBM) tegen hoogtevalLEN.

Maximale nominale last: 140 kg.

Complete antivall- en werkpositioneringsgordel.

Dit product mag niet méér belast worden dan toegelaten en mag niet gebruikt worden in situaties waarvoor het niet bedoeld is.

### Verantwoordelijkheid

#### LET OP

**De activiteiten die het gebruik van deze uitrusting vereisen, zijn van nature gevaarlijk.**

**U staat zelf in voor uw daden, beslissingen en veiligheid.**

Voordat u deze uitrusting gebruikt, moet u:

- Alle gebruiksinstructies lezen en begrijpen.
- Een aangepaste training volgen voor het gebruik van deze uitrusting.
- Zich vertrouwd maken met uw uitrusting, en de prestaties en beperkingen ervan leren kennen.
- De inherente risico's begrijpen en aanvaarden.

**Het niet-respecteren van een van deze waarschuwingen kan leiden tot ernstige of dodelijke verwondingen.**

Dit product mag enkel gebruikt worden door (personen die onder direct visueel toezicht staan van) bevoegde en beraden personen.

U staat zelf in voor uw daden, beslissingen en veiligheid, en neemt dan ook persoonlijk de gevolgen op zich. Indien u niet in staat bent om deze verantwoordelijkheid op u te nemen of de gebruiksinstructies niet goed begrepen hebt, gebruik dit apparaat dan niet.

## 2. Terminologie van de onderdelen

(1) Sternaal inbindpunt A/2, (2) Dorsaal inbindpunt voor oprolsysteem, (3) Dorsaal inbindpunt, (4) Inbindpunt achteraan, (5) Laterale inbindpunten, (6) Schouderriemen, (7) Beenlussen, (8) FAST LT PLUS automatische gesp van de beenlussen, (9) FAST LT automatische gesp van de sternale bandlus, (10) FAST LT PLUS automatische gesp van de heupriem, (11) DOUBLEBACK gesp van de heupriem, (12) DOUBLEBACK gesp van de dorsale bandlus, (13) DOUBLEBACK gesp van de schouderriemen, (14) DOUBLEBACK regelgesp voor de hoogte van de beenlussen, (15) Elastische doorsteeklus, (16) Plastic doorsteeklus, (17) Materiaallus, (18) Karabinerhouder van de antivalleeflijn, (19) Doorsteeklus voor de installatie van het zijtje, (20) Doorsteeklus in klittenband voor ASAP/SORBBER, (21) Valstopindicator.

### Voornaamste materialen

Bandlussen: polyester.

FAST LT, FAST LT PLUS en DOUBLEBACK gespen: staal en aluminiumlegering.

Dorsale en laterale inbindpunten: aluminiumlegering.

## 3. Check: te controleren punten

Uw veiligheid is afhankelijk van uw volledige uitrusting.

Petzl beveelt op zijn minst een grondige 12-maandelijkse controle door een bevoegd persoon aan (conform de geldende normen in uw land en de omstandigheden waarin u het product gebruikt). Let op: een intensiever gebruik kan ervoor zorgen dat u uw PBM vaker moet controleren. Leef de gebruikersregels na zoals vermeld op Petzl.com. Vermeld de resultaten op de fiche van uw PBM: type, model, gegevens van de fabrikant, serienummer of individueel nummer, data van fabricage, aankoop, eerste ingebruikneming, volgende periodieke nazichten, gebreken, opmerkingen, naam en handtekening van de controleur.

### Vóór elk gebruik

Kijk de bandlussen ter hoogte van de inbindpunten, de regelgespen en de veiligheidsstiksels na.

Controleer op scheuren, slijtageverschijnselen en schade ten gevolge van het gebruik, hitte, chemische producten enz. Let op voor doorgesneden of uitgerokken vezels.

Check de goede werking van de FAST LT en FAST LT PLUS gespen. Controleer de valstopindicatoren. Een indicator wordt zichtbaar als een van de antivallpunten een schok van meer dan 400 daN heeft ondergaan. Gebruik uw gordel niet langer als er een valstopindicator zichtbaar is.

### Tijdens het gebruik

Check regelmatig of de regelgespen goed aangespannen zijn. Het is belangrijk om regelmatig de staat van het product te controleren, alsook zijn verbindingen met de andere onderdelen van het systeem. Zorg ervoor dat alle elementen goed geplaatst zijn ten opzichte van elkaar.

## 4. Verenigbaarheid

Gelieve na te zien of dit product compatibel is met de andere elementen van het systeem in uw toepassing (compatibiliteit = een goede functionele interactie).

De elementen die u samen met uw gordel gebruikt, moeten voldoen aan de normen die van kracht zijn in uw land (bv. karabiners EN 362).

## 5. Aantrekken van de gordel

- Zorg ervoor dat u het overvullige deel van de bandlussen (goed platgedrukt) in de doorsteeklussen opbergt.

- Let op losse voorwerpen die de goede werking van de FAST LT en FAST LT PLUS snelgespen kunnen hinderen (steentjes, zand, kleidj ...). Controleer of ze goed vergrendeld zijn.

### Afstelling en ophangstest

Uw gordel moet zo goed mogelijk op uw lichaam aansluiten om het risico op verwondingen bij een val te beperken.

U moet op een veilige plaats een ophangstest op elk inbindpunt en verschillende bewegingen met uw uitrusting uitvoeren om er zeker van te zijn dat dit voldoende comfort verzekert voor het gewenste gebruik, en dat de gordel optimaal ingesteld is. Deze gordel moet aangepast of afgesteld worden volgens de grootte van de gebruiker met het oog op een optimale bescherming.

Zie afstelschema's en werkingsstest.

Gebruik deze gordel niet als u hem niet juist kunt aanpassen. Vervang hem door een gordel met een andere maat of een ander model.

## 6. Antivalgordel EN 361: 2002

Gordel volledig uitgerust voor antivallvereisten, onderdeel van een valstopstelsysteem volgens de norm EN 363 (persoonlijke beschermingsystemen tegen hoogtevalLEN). Hij moet gebruikt worden in combinatie met verankeringen EN 795, vergrendelbare karabiners EN 362, absorbers EN 355 enz.

### 6A. Sternaal inbindpunt

### 6B. Dorsaal inbindpunt

### 6C. Dorsaal inbindpunt in textiel voor oprolsysteem

Het dorsale inbindpunt in textiel is enkel bedoeld voor het verbinden van een antivallstelsysteem met een automatische rapple. Volg de gebruiksvoorschriften van de fabrikant.

Enkel deze inbindpunten dienen voor het verbinden van een valstopstelsysteem zoals een mobiele antivallbeveiliging op touw, een energieabsorber ..., systemen die beschreven zijn in de norm EN 363. Om deze punten beter te identificeren, zijn ze aangeduid met de letter A. Het sternale inbindpunt heeft twee gespen, die aangeduid zijn met A/2. Gebruik steeds beide gespen samen.

### Tirant d'air: resterende hoogte onder de gebruiker

De resterende hoogte onder de gebruiker moet voldoende zijn zodat hij geen hindernissen raakt bij een val.

Tijdens een val wordt het dorsale inbindpunt geactiveerd om de val te stoppen. U moet rekening houden met deze 0,5 m (maximaal) bij de berekening van de tirant d'air.

De specifieke berekeningen van de tirant d'air zijn uitgelegd in de technische bijsluiters van de andere onderdelen (energieabsorber, mobiele antivallbeveiliging ...).

## 7. Heupriem voor werkpositionering en werkplaatsbeperking EN 358: 2018

Deze inbindpunten zijn bedoeld om de gebruiker in positie te houden op zijn werkplaats of om hem te verhinderen een plaats te bereiken waar een valrisico bestaat. Deze inbindpunten mogen enkel gebruikt worden voor het bevestigen aan een systeem voor werkpositionering of werkplaatsbeperking.

Gebruik geen heupriem voor werkplaatsbeperking indien het risico bestaat dat de gebruiker in hangende positie blijft of blootgesteld wordt aan een ongecontroleerde spanning op de heupriem. Voor werkplaatsbeperking moet u een verankeringspunt ter hoogte van de taille of hoger gebruiken.

Deze inbindpunten zijn niet geschikt voor een toepassing in antivallbeveiliging. Het kan nodig zijn om deze systemen voor werkpositionering en werkplaatsbeperking aan te vullen met collectieve of persoonlijke beschermingsmiddelen tegen hoogtevalLEN. De heupriem is goedgekeurd voor een gebruiker, inclusief zijn uitrusting en materiaal, voor een totaalgewicht tot 150 kg.

### 7A. Laterale inbindpunten op de heupriem

Gebruik steeds beide laterale inbindpunten samen door ze te verbinden met een leeflijn voor werkpositionering, zodat u comfortabel gestaan wordt in de heupriem.

### 7B. Inbindpunt achteraan voor werkplaatsbeperking

Dit inbindpunt achteraan op de heupriem is enkel bedoeld voor het verbinden van een systeem voor werkplaatsbeperking.

### 7C. Inbindpunten van het zijtje voor de VOLT gordel

Gebruik steeds beide inbindpunten van het zijtje door ze te verbinden met een leeflijn voor werkpositionering, zodat u comfortabel gestaan wordt in het zijtje.

Let op: het zijtje is niet compatibel met de VOLT WIND gordels.

## 8. Karabinerhouder van de antivalleeflijn

A. Mag enkel gebruikt worden als karabinerhouder van een niet-gebruikte antivalleeflijn.

B. Bij een val laat de karabinerhouder van de leeflijn de karabiner op het einde van de leeflijn los om de activering van de energieabsorber niet te hinderen. Let op: dit is geen antivallinbindpunt.

## 9. Materiaallus

De materiaallussen mogen uitsluitend gebruikt worden voor het transporteren van materiaal.

LET OP - GEVAAR: gebruik de materiaallussen niet voor het beveiligen, voor afdalingen, om u in te binden of om u te verbinden met een leeflijn.

## 10. Extra informatie

Dit product is conform de verordening (EU) 2016/425 betreffende persoonlijke beschermingsmiddelen. De EU-conformiteitsverklaring is beschikbaar op Petzl.com.

- Voorzie de nodige reddingsmogelijkheden om snel te kunnen reageren bij eventuele moeilijkheden.

- De verankering van het systeem bevindt zich bij voorkeur boven de positie van de gebruiker en moet voldoen aan de vereisten van de norm EN 795 (minimale weerstand van 12 kN).

- In een valstopstelsysteem is het van essentieel belang dat u vóór elk gebruik nagaat dat er onder de gebruiker de nodige vrije ruimte is, zodat elke botsing met de grond of een hindernis bij een val vermeden wordt.

- Zorg voor de juiste positionering van het verankeringspunt om het risico op en de hoogte van een val te beperken.

- In een valstopstelsysteem is enkel het gebruik van een antivallgordel toegelaten als verbinding naar het lichaam.

- Er kan zich een gevaar voordoen tijdens het gebruik van meerdere uitrustingen waarbij de veiligheidsfunctie van een van de apparaten kan beïnvloed worden door de veiligheidsfunctie van een ander apparaat.

- LET OP: zie erop toe dat uw producten niet schuren over ruwe oppervlakken of scherpe randen.

- De gebruikers moeten medisch geschikt zijn voor activiteiten op hoogte. LET OP: onbeweeglijk hangen in een gordel kan ernstige fysiologische letsels of de dood veroorzaken.

- De gebruiksinstructies, bepaald in de bijsluiter van elke uitrusting geassocieerd met dit product, moeten worden gerespecteerd.

- De gebruiksinstructies moeten geleverd worden aan de gebruiker van deze uitrusting in de taal van het land van gebruik.

- Zorg ervoor dat de markeringen op het product goed leesbaar zijn.

### Af schrijven:

LET OP: een uitzonderlijk voorval kan u ertoe brengen het product af te schrijven na één enkel gebruik (type en intensiteit van gebruik, gebruiksomgeving: agressieve milieus, zeewater, scherpe randen, extreme temperaturen, chemische producten ...).

Een product moet worden afgeschreven wanneer:

- Het ouder dan 10 jaar is en samengesteld uit plastic of textiel.
- Het een belangrijke val of belasting heeft ondergaan.
- Het resultaat van de controles van het product geen voldoening geeft. U twijfelt aan de betrouwbaarheid ervan.
- U zijn volledige gebruikshistoriek niet kent.
- Het product in onbruik is geraakt (wijziging van de wetgeving, normen of technieken, onverenigbaarheid met de andere delen van de uitrusting ...).

Vernietig deze afgeschreven producten om een verder gebruik te vermijden.

### Pictogrammen:

**A. Levensduur: 10 jaar - B. Markering - C. Toegelaten temperatuur - D. Gebruiksvoorschriften - E. Reiniging/desinfectie - F. Droging - G. Berging/transport - H. Onderhoud - I. Veranderingen/herstellingen (verboden buiten de Petzl ateliers, behalve voor vervangstukken) - J. Vragen/contact**

### 3 jaar garantie

Voor fabricage- of materiaalfouten. Met uitzondering van: normale slijtage, oxidatie, veranderingen of aanpassingen, slechte berging, slecht onderhoud, nalatigheid of toepassingen waarvoor dit product niet bestemd is.

### Waarschuwingborden

1. Situatie die een dreigend risico op een ernstige of dodelijke verwonding inhoudt. 2. Blootstelling aan een mogelijk risico op een incident of verwonding. 3. Belangrijke informatie over de werking of de prestaties van uw product. 4. Niet compatibel met ander materiaal.

### Markering en tracement

a. Conform de vereisten van de verordening betreffende PBM's. Erkend keuringsorganisme dat zich uitspreekt over het EU type-examen - b. Nummer van de bevoegde instantie die de productie van dit PBM controleert - c. Tracement: datamatrix - d. Maat - e. Individueel nummer - f. Fabricagejaar - g. Fabricageaandaat - h. Lotnummer - i. Individuele identificatie - j. Normen - k. Lees aandachtig de technische bijsluiter - l. Identificatie van het model - m. Adres van de fabrikant - n. Fabricagedatum (maand/jaar)

Brugsanvisningen indeholder forklaringer på, hvordan udstyret anvendes korrekt. Kun enkelte anvendelser og teknikker er beskrevet.

Advarselskiltene informerer dig om nogle potentielle risici, som er forbundet med anvendelsen af udstyret, men det er umuligt at beskrive dem alle. Du kan finde opdateringer og flere oplysninger på Petzl.com.

Du er selv ansvarlig for at tage højde for alle advarslerne og anvende udstyret korrekt. En forkert anvendelse af udstyret kan forårsage yderligere risici. Kontakt Petzl, hvis du er i tvivl eller har svært ved at forstå brugsanvisningen.

## 1. Anvendelsesområde

Personligt værnemiddel (PV) anvendt til faldsikring.

Nominal maksimal belastning: 140 kg.

Helkropssele til faldsikring og arbejdspositionering.

Produktet må ikke overbelastes eller bruges til andre formål end det, produktet er bestemt til.

### Ansvar

#### ADVARSEL

**De aktiviteter, som indebærer anvendelse af dette udstyr, er forbundet med risici og er dermed farlige.**

**Du er ansvarlig for dine egne handlinger, beslutninger og sikkerhed.**

For anvendelse af dette udstyr, skal du:

- Læse og forstå alle instruktionerne i brugsanvisningen.
- Få specifik træning i korrekt anvendelse af udstyret.
- Blive bekendt med udstyret, dets ydeevne og begrænsninger.
- Forstå og acceptere risikoen forbundet med udstyret.

**Manglende overholdelse af én eller flere af disse advarsler kan resultere i alvorlige kvæstelser eller dødsfald.**

Udstyret bør kun benyttes af kompetente og erfarne personer, eller under direkte opsyn af en kompetent og erfarer person.

Du er ansvarlig for dine handlinger, beslutninger og sikkerhed, og du må påtage dig ansvaret for konsekvenserne heraf. Du må ikke bruge udstyret, hvis du ikke er i stand til at påtage dig dette ansvar, eller hvis du ikke forstår hele brugsanvisningen.

## 2. Fortegnelse over delene

- (1) Brystfastgørelsespunkt A/2, (2) Rygfastgørelsespunkt til faldblok, (3) Rygfastgørelsespunkt, (4) Bagfastgørelsespunkt, (5) Sidefastgørelsespunkter, (6) Skulderstropper, (7) Benløkker, (8) FAST LT PLUS automatisk spænde til benløkker, (9) FAST LT automatisk spænde til bryststokke, (10) FAST LT PLUS automatisk spænde til hoftebælte, (11) DOUBLEBACK spænde til hoftebælte, (12) DOUBLEBACK spænde til rygstrop, (13) DOUBLEBACK spænde til skulderstropper, (14) DOUBLEBACK justerbart spænde til højdejustering af benløkker, (15) Elastisk holder, (16) Plastholder, (17) Udstyrsholder, (18) Karabinholder til faldæmperline, (19) Holder til montering af sædet, (20) Velcroholder for ASAP<sup>®</sup>SORBER, (21) Faldsikringsindikator.

### Hovedmaterialer

Remme og stropper: polyester.

FAST LT, FAST LT PLUS og DOUBLEBACK spænder: stål og aluminiumslegering.

Ryg- og sidefastgørelsespunkter: aluminiumslegering.

## 3. Kontrolpunkter

Din sikkerhed afhænger af, at udstyret er fuldstændig funktionsdygtigt.

Petzl anbefaler, at udstyret efterses indgående af en kompetent person mindst én gang hver 12. måned (i overensstemmelse med reglerne gældende i dit land og din anvendelse af produktet). Advarsel: Afhængig af brugens omfang kan du være nødt til at kontrollere dit personlige værnemiddel hyppigere. Fremgangsmåder beskrevet på Petzl.com bør overholdes. Registrer resultaterne i logbogen for dit personlige værnemiddel (PV): Udstyrstype, model, oplysninger om producenten, serienummer eller individuelt nummer, dato for: fremstilling, køb, første anvendelse, næste regelmæssige kontrolundersøgelser, fejl, bemærkninger, inspektørens navn og underskrift.

### For enhver anvendelse

Kontroller remme og stropper ved fastgørelsespunkterne, de justerbare spænder og ved sikkerhedssyningerne.

Hold øje med revner, slitage og skader, som skyldes brug af udstyret, varme og kemikalier, m.m. Vær særlig opmærksom på ødelagte eller løse tråde.

Kontroller, at FAST LT og FAST LT PLUS spænderne fungerer korrekt. Kontroller faldsikringsindikatorerne. En indikator bliver synlig, hvis et af fastgørelsespunkterne udsættes for en chokbelastning på mere end 400 daN. Kasser selen, hvis en faldsikringsindikator er synlig.

### Under anvendelsen

Kontroller regelmæssigt, at spænderne er spændt korrekt. Det er vigtigt, at produktets tilstand og forbindelser til andet udstyr fra sikringsystemet kontrolleres regelmæssigt. Kontroller, at delene i udstyret sidder rigtigt i forhold til hinanden.

## 4. Kompatibilitet

Kontroller, at produktet er foreneligt med det øvrige udstyr fra sikringsystemet for den valgte aktivitet (forenelighed = de benyttede værnemidler fungerer godt indbyrdes).

Det udstyr, som anvendes sammen med selen, skal opfylde de gældende standarder i dit land (f.eks. EN 362 karabiner).

## 5. Sådan sættes selen på

- De overskydende remme og stropper skal føres korrekt tilbage under stroppeholderne.

- Vær opmærksom på fremmede elementer, som kan forhindre FAST LT og FAST LT PLUS spændernes funktion (småsten, sand, tøj, osv.). Kontroller, at spænderne er spændt korrekt.

### Justering og siddestel

Siddeselen skal tilpasses, så den sidder tæt, for at mindske risikoen for kvæstelser ved fald.

Brugeren skal bevæge sig rundt og udføre en siddestel på et sikkert sted ved at hænge i selen fra hvert forankringspunkt, for at kontrollere at selen giver optimal komfort ved den pågældende anvendelsesform og er korrekt tilpasset.

Selen skal tilpasses eller justeres korrekt til brugeren for at sikre en tilstrækkelig beskyttelse.

Se tilpasningstegninger og funktionstest.

Anvend ikke selen, hvis du ikke kan justere den korrekt. Erstat den med en sele af anden størrelse eller model.

## 6. EN 361: 2002 sele til faldsikring

Helkropssele udviklet til faldsikringsbehov og komponent i personligt faldsikringsystem i overensstemmelse med EN 363 (faldsikringsystemer). Selen skal anvendes sammen med EN 795 forankringspunkter, EN 362 låselige karabiner, EN 355 energisjabsorbere, m.fl.

### 6A. Brystfastgørelsespunkt

### 6B. Rygfastgørelsespunkt

### 6C. Tekstil rygfastgørelsespunkt til faldblok

Rygfastgørelsespunktet af tekstil er udelukkende beregnet til at fastgøre et faldsikringsystem med automatisk tilbagetræk. Sørg for at overholde anbefalingerne for anvendelse af systemet fra producenten.

Disse fastgørelsespunkter anvendes udelukkende til at fastgøre et faldsikringsystem, f.eks. en mobil faldsikring til reb, en faldæmper, eller lignende systemer, som er beskrevet i EN 363. For bedre at kunne identificere punkterne er de markeret med bogstavet A. Brystfastgørelsespunktet består af 2 identificerede spænder A/2. Anvend altid begge spænder samtidigt.

### Frihøjde: Frie højde under brugeren

Der skal være tilstrækkelig frihøjde under brugeren for at undgå, at brugeren rammer forhindringer i tilfælde af et fald.

I tilfælde af fald vil rygfastgørelsespunktet forlænges. Denne forlængelse på maks. 0,5 m skal tages i betragtning, når frihøjden beregnes.

De specifikke frihøjdeberegninger er beskrevet i brugsanvisninger for de andre dele (faldæmpere, mobile faldsikringsystemer, osv.).

## 7. EN 358: 2018 Støttebælte til arbejdspositionering og fastspænding

Fastgørelsespunkterne er beregnet til at holde brugeren i en god arbejdsposition.

De anvendes også til at holde brugeren væk fra zoner, hvor der er risiko for fald. Fastgørelsespunkterne må kun anvendes ved fastgørelse på et system til arbejdspositionering og fastspænding.

Du må ikke anvende et støttebælte, når der er en forventet risiko for, at brugeren bliver hængende eller udsat for en ukontrolleret belastning ved støttebæltet. Til arbejdspositionering skal der anvendes et ankerpunkt, som er placeret på højde med taljen eller højere.

Fastgørelsespunkterne er ikke designet til anvendelse til faldsikring. Det kan være nødvendigt med supplerende systemer til arbejdspositionering og fastspænding, eller mobile faldsikringsystemer med en eller flere faldæmpere. Støttebæltet er godkendt til én bruger, inkl. brugerens værktøj og materiale, med en samlet vægt på op til 150 kg.

### 7A. Hoftebæltets sidefastgørelsespunkter

Anvend altid begge sidefastgørelsespunkter samtidigt ved at forbinde dem med en passende sikkerhedsline for at opnå den optimale støtte af hoftebæltet.

### 7B. Bagfastgørelsespunkt til fastspænding

Bagfastgørelsespunktet på selen er udelukkende beregnet til fastspænding.

### 7C. Sædets D-ringe for VOLT sele

Anvend altid begge D-ringe til sædet ved at forbinde dem med en passende sikkerhedsline for at opnå den optimale støtte på sædet.

Advarsel: Sædet er ikke foreneligt med VOLT WIND sele.

## 8. Karabinholder til faldæmperline

A. Skal udelukkende anvendes til at fastholde det forbindelsesled, som sidder på faldæmperlinens ende, når den ikke bruges.

B. I tilfælde af fald frigør holderen forbindelsesledet for ikke at forhindre, at faldæmperen folder sig ud. Advarsel: Det er ikke et fastgørelsespunkt for faldsikring.

## 9. Udstyrsholder

Udstyrsholdere må kun anvendes til fastgørelse af udstyr.

ADVARSEL - FARE: Udstyrsholdere må ikke bruges til sikring, nedfiring, indbinding med reb eller sikkerhedsline.

## 10. Supplerende oplysninger

Dette produkt er i overensstemmelse med forordning (EU) 2016/425 om personlige værnemidler. EU-overensstemmelseserklæringen er tilgængelig på Petzl.com.

- Du skal have de nødvendige redningsmidler til rådighed og hurtigt kunne gribe ind, hvis der opstår vanskeligheder.

- Sikringssystemets ankerpunkt bør helst befinde sig over brugeren og skal være i overensstemmelse med EN 795 (minimumsbrudstyrke på 12 kN).

- I et faldsikringsystem er det vigtigt at sikre sig, at der for enhver anvendelse er tilstrækkeligt fri rum under brugeren for at forhindre, at brugeren kolliderer med jorden eller en forhindring i tilfælde af fald.

- Sørg altid for, at ankerpunktet er placeret korrekt for at begrænse risici og faldlængde.

- En faldsikringssele er det eneste tilladte værnemiddel, som må bruges til at opfange fald i et faldsikringsystem.

- Der kan opstå fare ved at bruge flere værnemidler, hvor det ene værnemiddels sikkerhedsfunktion påvirker det andet værnemiddels sikkerhedsfunktion.

- ADVARSEL: Du skal sikre dig, at udstyret ikke gnider mod slidende overflader eller skarpe kanter.

- Brugeren skal være erklæret raske og egnet til aktiviteter i højden. ADVARSEL: At hænge bevidstløs i en sele kan medføre alvorlige fysiske skader eller i værste tilfælde døden.

- Instruktionerne i brugsanvisningen for hvert udstyr, som supplerer produktet, skal følges.

- Der skal vedlægges en brugsanvisning af produktet i det sprog der tales i det land, hvor produktet anvendes.

- Kontroller, at mærkningerne på produktet er læselige.

### Kassering af udstyr:

ADVARSEL: I særlige tilfælde kan du være nødsaget til at kassere produktet efter kun én enkelt anvendelse, afhængig af produktets type og anvendelsen af produktet, samt det miljø, hvori produktet anvendes (ætsende miljø, havmiljø), eller som følge af skarpe kanter, ekstreme temperaturer, kemiske produkter, m.m.

Kassér øjeblikkeligt udstyr, hvis:

- Det mindst er 10 år gammelt og er lavet af plastik eller tekstil.
- Det har været udsat for et stort fald eller belastning.
- Resultaterne af inspektionen ikke er tilfredsstillende. Du er i tvivl om produktets pålidelighed.
- Du ikke kender udstyrets tidligere anvendelser til fulde.
- Når udstyret vurderes som ikke længere anvendeligt (som følge af ændringer i lovgivningen, standarder, teknikker eller inkompatibilitet med andet udstyr, osv.). Skaf dig af med kasseret udstyr for at undgå yderligere anvendelse.

### Piktogrammer:

**A. Levetid: 10 år - B. Mærkning - C. Tilladelige temperaturer - D. Sædvanlige forholdsregler - E. Rensning/desinfektion - F. Tørring - G. Opbevaring/transport - H. Vedligeholdelse - I. Ændringer/reparationer** (skal udføres af Petzl unntagen udskiftning af reservedele) - **J. Spørgsmål/kontakt**

### 3-års garanti

Imod alle defekter i materialer og fremstilling. Garantien dækker ikke: normal slitage, oxidering, ændringer, udbedringer, forkert opbevaring, dårlig vedligeholdelse og ændrelser, som produktet ikke er bestemt til.

### Advarselsskilte

1. Situation med overhængende risiko, som kan føre til dødsfald eller alvorlige kvæstelser. 2. Potentiel faresituation, som kan føre til mindre alvorlige kvæstelser. 3. Vigtig information om produktets funktion og ydeevne. 4. Inkompatibelt.

### Sporbarhed og mærkning

a. Opfylder kravene i PV-forordningen. Bemyndiget organ, som udfører EU-typeprøving - b. Identifikationsnummer for det bemyndigede organ, som kontrollerer produktionen af dette PV - c. Sporbarhed: datamatrix - d. Størrelse - e. Individuelt nummer - f. Fremstillingsår - g. Fremstillingsmåned - h. Batchnummer - i. Individuel reference - j. Standarder - k. Læs brugsanvisningen grundigt - l. Modelreference - m. Producentens adresse - n. Fremstillingsdato (måned/år)

Dessa instruktioner förklarar hur du använder din utrustning korrekt. Endast vissa tekniker och användningsområden är beskrivna. Varningsymbolerna ger information om några potentiella risker relaterade till användning av utrustningen, det är omöjligt att beskriva alla. Gå in på Petzl.com för uppdateringar och ytterligare information.

Du är själv ansvarig för att besöka varje varning och använda utrustningen korrekt. Felanvändning av denna utrustning skapar ytterligare faror. Kontakta Petzl om du är osäker på eller har svårt att förstå dessa instruktioner.

## 1. Användningsområden

Personlig skyddsutrustning (PPE) som används till fallskydd.

Nominell maxlast: 140 kg.

Helkroppssele för fallskydd samt arbetspositionering.

Denna produkt får inte belastas över sin hållfasthetsgräns eller användas till ändamål den inte är avsedd för.

### Ansvar

#### VARNING

**Aktiviteter där denna typ av utrustning används är alltid riskfyllda.**

**Du ansvarar själv för dina egna handlingar, beslut och din säkerhet.**

Innan du använder denna utrustning måste du:

- Läs och förstå samtliga användarinstruktioner.
- Få särskild övning i hur utrustningen ska användas.
- Lära känna utrustningens egenskaper och begränsningar.
- Förstå och godta befintliga risker.

**Om dessa varningar ignoreras kan det medföra allvarliga skador eller dödsfall.**

Denna produkt får endast användas av kompetenta och ansvarfulla personer eller av personer som övervakas av en kompetent och ansvarfull person. Du ansvarar själv för dina egna handlingar, beslut och din säkerhet och är medveten om konsekvenserna av dessa. Använd inte produkten om du inte kan eller har möjlighet att ta detta ansvar eller denna risk, eller inte förstår någon av dessa instruktioner.

## 2. Utrustningens delar

(1) A/2 bröstinfästningspunkt, (2) Rygginfästningspunkt för självindragande falldämpare, (3) Rygginfästningspunkt, (4) Bakre infästningspunkt, (5) Sidoinfästningspunkter, (6) Axelremmar, (7) Benslingor, (8) FAST LT PLUS automatlåsande spännen för benslingor, (9) FAST LT automatlåsande spänne för bröstremmen, (10) FAST LT PLUS automatlåsande spänne för midjebälte, (11) DOUBLEBACK spänne för midjebälte, (12) DOUBLEBACK spänne för ryggremmen, (13) DOUBLEBACK spänne för axelremmar, (14) DOUBLEBACK spänne för justering av benslingornas höjd, (15) Elastiska hållare, (16) Hållare i plast, (17) Utrustningsöglor, (18) Hållare för falldämparens karbiner, (19) Skåra för montering av sittplankan, (20) Kardborrehållare för ASAP®SORBER, (21) Falldämparens indikator.

### Huvudsakliga material

Remmar: polyester.

FAST LT, FAST LT PLUS och DOUBLEBACK spännen: stål, aluminium legering.

Rygg och sidoinfästningspunkter: aluminiumlegering.

## 3. Inspektion, punkter att kontrollera

Din säkerhet beror av skicket på din utrustning.

Petzl rekommenderar en utförlig inspektion utförd av en kompetent person minst var 12:e månad (beroende på aktuell lagstiftning i det land den används samt under vilka förhållanden den används). Varning: din frekvens på användningen kan påverka ditt behov av att inspektera din PPE mer frekvent. Följ anvisningar beskrivna på Petzl.com. Dokumentera resultatet i formuläret för PPE inspektion: typ, modell, tillverkarens kontaktinfo, serienummer eller individuellt nummer, datum: tillverkning, inköp, första användning, nästa kontroll; problem, kommentarer, kontrollantens namn och signatur.

### Före varje användningstillfälle

Kontrollera banden vid infästningspunkter, justeringsspännen och sömmar.

Leta efter jack, slitage och skador som uppkommit p.g.a. användning, värme, kemikalier osv. Leta särskilt efter avkapade eller lösa trådar.

Kontrollera att FAST LT och FAST LT PLUS spänna fungerar ordentligt.

Kontrollera fallindikatorer. Indikator blir synlig om en av fallskyddspunkter utsätts för chockbelastning större än 40 daN. Kasserera selen om fallskyddsindikatorn är synlig.

### Under användning

Kontrollera regelbundet att justeringsspänna är ordentligt stängda. Det är viktigt att regelbundet övervaka produktens skick och dess förbindelsepunkter med andra delar i utrustningen. Se till att de olika delarna i utrustningen är korrekt sammansatta i förhållande till varandra.

## 4. Kompatibilitet

Kontrollera att denna produkt är kompatibel med andra delar i systemet för ditt användande (kompatibel = fungerar bra hop).

Utrustning som används tillsammans med selen måste följa de standarder som finns i det land den används (t.ex. EN 362 karbiner).

## 5. Inställning av selen

- Se till att stoppa in lösa remmar korrekt i hållarna (vikta).

- Se upp för främmande objekt som försämma FAST LT och FAST LT PLUS spännaens funktion (småsten, sand, kläder osv.). Kontrollera att de har stängts korrekt.

### Justering och belastningstest

Din sele måste sluta tätt om kroppen för att minska skaderisken vid ett fall.

Du måste gå omkring i selen och testa att hänga i den från varje infästningspunkt

i säker miljö för att kontrollera att den sitter bekvämt för det avsedda

användningsområdet och att den är riktigt inställd.

För att säkerställa tillräckligt skydd måste denna sele justeras så att den passar användarens midja.

Se bilder för justering och funktionstest.

Använd ej denna sele om det inte går att justera den till en bra passform. Ersätt den med annan storlek eller modell av sele.

## 6. EN 361: 2002 fallskyddssele

Komplett helkroppssele för fallskydd. Del i fallskyddssystem enligt EN 363-standard (personliga fallskyddssystem). Den måste användas tillsammans med EN 795-förankring, EN 362 låskarbiner, EN 355 falldämpare, m.fl.

### 6A. Bröst infästningspunkt

### 6B. Rygginfästningspunkt

### 6C. Rygginfästningspunkt i textil för självindragande falldämpare.

Rygginfästningspunkt i textil är endast för inkoppling av självindragande fallskyddssystem. Se till att följa tillverkarens rekommendationer för användning av systemet.

Endast dessa punkter får användas för att ansluta ett fallskyddssystem, till exempel mobil fallskyddsanordning, falldämpare eller andra system som beskrivs i EN 363-standarderna. För att de ska vara enkla att identifiera är dessa infästningspunkter märkta med bokstaven "A". Bröst infästningspunkt består av två öglor märkta som A/2. Se till att alltid använda de två punkterna tillsammans.

### Clearance/frihöjd: säkerhetsmarginal – hur stor fri höjd som finns under användaren

Frihöjden under användaren måste vara tillräcklig för att skydda användaren från att slå i något vid ett fall.

Rygg fallskyddsinfästningspunkt förlängs vid ett fall. Denna förlängning (ungefär 0,5 m max) måste tas med i beräkningen av frihöjd.

Information om hur man beräknar frihöjden finns i den tekniska informationen för övriga delar i fallskyddssystemet (falldämpare, mobilt fallskydd osv.).

## 7. EN 358: 2018-bälte för stöd och arbetspositionering

Dessa infästningspunkter är konstruerade för att antingen hålla användaren i rätt position på arbetsstället eller till att förhindra användaren från att komma in i ett område med fallrisk. Dessa infästningspunkter får endast användas för att koppla till motståndss- eller positioneringssystem.

Använd inte arbetspositioneringsbälte om det finns en tänkbar risk för användaren att bli hängande eller utsatt för en okontrollerad spänning i bältet. Använd ankarpunkt i eller ovanför midjenivån för arbetspositioneringen.

Dessa infästningspunkter är inte gjorda för att användas till fallskydd. Det kan vara nödvändigt att komplettera arbetspositionerings- eller stödsystemet med gemensamma eller personliga fallskyddssystem. Midjebältet är godkänd för en användare, hans/hennes utrustning och verktyg inräknat, för maximal vikt av 150 kg.

### 7A. Midjebältes sidoinfästningspunkter

Använd alltid de två infästningspunkterna i sidan tillsammans genom att koppla ihop dem med en stötdina så att du får ett bekvämt stöd av midjebältet.

### 7B. Bakre infästningspunkt för motstånd

Denna bakre punkt på midjebälte är avsedd endast för inkoppling av rörelsehindrande system.

### 7C. Infästningspunkter för VOLT selens sittplanka

Använd alltid de två infästningspunkterna för sittplankan tillsammans genom att koppla ihop dem med en stötdina så att du får ett bekvämt stöd av sittplankan.

Varning: sittplanka är inte kompatibel med VOLT WIND selen.

## 8. Hållare för falldämparens karbiner

A. Enbart för användning som hållare för oanvända slingänden.

B. Karbinhållaren släpper slingänden vid ett fall för att förhindra försämring av falldämparens funktion. Varning: denna infästningspunkt är inte en fallskyddspunkt.

## 9. Utrustningsöglor

Utrustningsöglor ska enbart användas för utrustning.

VARNING - FARA: använd aldrig utrustningsöglorna för säkring, rappellering, inknytning eller för att ankra en person.

## 10. Ytterligare information

Denna produkt motsvarar krav enligt EU Förordning 2016/425 om personlig skyddsutrustning. EU försäkrans om överensstämmelsen finns på Petzl.com.

- Du måste ha en räddningsplan och medel för att snabbt genomföra den om problem skulle uppstå vid användning av denna utrustning.
- Systemets förankringspunkt bör helst vara ovanför användaren och skall uppfylla kraven i standarden EN 795 (minsta hållfasthet 12 kN).
- I ett fallskyddssystem är det viktigt att kontrollera den erforderliga frihöjden under användaren före varje användning för att undvika kollision med marken eller ett hinder vid ev. fall.
- Se till att ankarpunkten är korrekt placerad för att minska risken för och längden av ett fall.
- En fallskyddssele är den enda tillåtna utrustningen för att stötta kroppen i ett fallskyddssystem.
- När flera olika utrustningsdelar används ihop kan en farlig situation uppstå när ena delens säkerhetsfunktion kan påverkas av säkerhetsfunktionen hos en annan del.
- VARNING: se till att produkterna inte skrapar emot skrovliga eller vassa ytor.
- Användare måste vara friska för att utföra aktiviteter på hög höjd. VARNING: att hänga fritt utan att röra på sig i sele kan leda till allvarliga skador eller dödsfall.
- Användarinstruktionerna för varje del i utrustningen som används ihop med denna produkt måste följas.
- Användarinstruktioner för denna utrustning måste finnas tillgängliga på det språk som talas i det land där produkten ska användas.
- Se till att märkningarna på produkten är läsliga.

### När produkten inte längre ska användas:

- VARNING: i extremfall kan produkten behöva kasseras efter ett enda användningstillfälle, beroende på hur och var den använts och vad den utsatts för (tuffa miljöer, hav, vassa kanter, extrema temperaturer, kemikalier, osv.). Produkten måste kasseras när:
- Den är över 10 år gammal och gjord av plast eller textil.
  - Den har blivit utsatt för ett större fall eller kraftig belastning.
  - Den inte klarar inspektionen. Du tvivlar på dess skick.
  - Du inte helt och hållet känner till dess historia.
  - När den blir omöden pga ändringar i lagstiftningen, nya standarder, ny teknik eller är inkompatibel med annan utrustning osv.

Förstör dessa produkter för att undvika framtida bruk.

### Ikoner:

- A. Livslängd: 10 år - B. Märkning - C. Godkända temperaturer - D. Försiktighetsåtgärder användning - E. Rengöring/desinfektion - F. Torkning - G. Förvaring/Transport - H. Underhåll - I. Ändringar/reparationer** (ej tillåtna utanför Petzls lokaler, undantaget reservdelar) - **J. Färor/kontakt**

## 3 års garanti

Mot alla material- och tillverkningsfel. Undantag: normalt slitage, rost, modifieringar eller ändringar, felaktig förvaring, dåligt underhåll, försumlighet eller felaktig användning.

### Varningsymboler

1. Situation som påvisar en överhängande risk för allvarlig skada eller dödsfall.
2. Exponering för möjlig risk för olycka eller skada.
3. Viktig information gällande produktens funktion eller prestation.
4. Inkompatibilitet av utrustning.

### Spårbarhet och märkningar

- a. Motsvarar krav enligt PPE förordningen. Testorgan som utför EU-typtest  
 - b. Nummer på testorgan som utför produktionskontroll av denna PPE - c. Spårbarhet: datamatrix - d. Storlek - e. Serienummer - f. Tillverkningsår - g. Tillverkningsmånad - h. Batchnummer - i. Individuell identifiering - j. Standarder - k. Läs användarinstruktionerna noga - l. Modellbeteckning - m. Tillverkarens adress - n. Tillverkningsdatum (månad/år)

Näissä käyttöohjeissa ohjeistetaan, miten varusteita käytetään oikein. Vain jotkin teknikat ja käyttötavat on esittely.

Varoitusymbolit antavat tietoa joistain varusteiden käyttöön liittyvistä vaaroista, mutta on mahdollonta mainita niitä kaikkia. Tarkista päivitykset ja lisätiedot osoitteesta Petzl.com.

Olet itse vastuussa siitä, että huomioit varoitukset ja käytät varusteita oikein. Tämän varusteen väärinkäyttö lisää vaaratilanteiden mahdollisuutta. Ota yhteyttä Petzliin, jos olet epävarma jostakin tai jos et täysin ymmärrä näitä ohjeita.

### 1. Käyttötarkoitus

Putoamissuojaukseen käytettävä henkilökohtainen suojavaruste (henkilösuojain). Suurin nimelliskuormitus: 140 kg.

Kokoväljaat putoamisen pysäyttämiseen ja työasemointiin.

Tätä tuotetta ei saa kuormittaa yli sen kestoqvoyn, eikä sitä saa käyttää mihinkään muuhun tarkoitukseen kuin siihen, mihin se on suunniteltu.

### Vastuu

#### VAROITUS

**Toiminta, jossa tätä varustetta käytetään, on luonteeltaan vaarallista.**

**Olet vastuussa omista teoistasi, päätöksistäsi ja turvallisuudestasi.**

Ennen tämän varusteen käyttämistä sinun pitää

- lukea ja ymmärtää kaikki käyttöohjeet
- hankkia käyttöä varten erikoiskoulutus
- tutustua sen käyttökelvopisuuteen ja rajoituksiin
- ymmärtää ja hyväksyä tähän liittyvät riskit.

**Näiden varoitusten huomiotta jättäminen saattaa johtaa vakavaan loukkaantumiseen tai kuolemaan.**

Tätä tuotetta saavat käyttää vain pätevät ja vastuulliset henkilöt tai henkilöt, jotka ovat pätevän ja vastuullisen henkilön välittömän valvonnan alaisia. Olet vastuussa omista teoistasi, päätöksistäsi sekä turvallisuudestasi ja kannat vastuun tekokesji seurauksista. Jos et ole kykenevä tai oikeutettu ottamaan tätä vastuuta tai jos et ymmärrä täysin näitä ohjeita, älä käytä tätä varustetta.

### 2. Osaluettelo

(1) A/2-rintakiinnityspiste, (2) Selkäkiinnityspiste itsestään kelautuvia laitteita varten, (3) Selkäkiinnityspiste, (4) Takakiinnityspiste, (5) Sivukiinnityspisteet, (6) Olkahihnat, (7) Jalkekahvit, (8) Automaattinen FAST LT PLUS -jalkekahkisolki, (9) Automaattinen FAST LT -rintahihnasolki, (10) Automaattinen FAST LT PLUS -lantiovyösolki, (11) DOUBLEBACK-lantiovyösolki, (12) DOUBLEBACK-selkähihnasolki, (13) DOUBLEBACK-olkahihnasolki, (14) DOUBLEBACK-korkeudensäätösolki jalkekahkeja varten, (15) Joustava pidike, (16) Muovinen pidike, (17) Varustelennkki, (18) Pidike putoamisen pysäyttävän liitosköyden kiinnittimelle, (19) Lenkki istuimen kiinnittämistä varten, (20) ASAP®SORBERin tarapidike, (21) Putoamisen pysäytyksen ilmaisin.

#### Päämateriaalit

Hinnat: polyesteri.

FAST LT-, FAST LT PLUS- ja DOUBLEBACK-soljet: teräs, alumiiniseos.

Selkä- ja sivukiinnityspisteet: alumiiniseos.

### 3. Tarkastuskohteet

Varusteitesi luotettavuus vaikuttaa turvallisuuteesi.

Petzi suosittelee, että asiantuntija tarkastaa varusteet perusteellisesti vähintään kerran vuodessa (riippuen käyttömaan säädöksistä sekä käyttöolosuhteista).

Varoitus: käyttösi rasittavuudesta riippuen voi olla tarpeen tarkastaa henkilösuojaimesi tätä useammin. Noudata osoitteessa Petzl.com annettuja ohjeita. Kirjaa tulokset henkilösuojaimen tarkastuslomakkeeseen: tyyppi, malli, valmistajan yhteystiedot, sarja- tai yksilönnumero, päivämäärät: valmistuksen, oston, ensimmäisen käytökerran, seuraavan määräaikaistarkastuksen; ongelmat, kommentit, tarkastajan nimi ja allekirjoitus.

#### Ennen jokaista käyttöä

Tarkasta hinnat kiinnityspisteiden, säätösolkien ja turvaommelten kohdalta.

Tarkista, ettei niissä ole viiltoja ja etteivät ne ole kuluneet tai vaurioituneet käytön, kuumuuden tai kemikaalien tms. vuoksi. Varmista erityisen huolellisesti, etteivät kuidut ole katkeilleet tai purkautuneet.

Varmista, että FAST LT- ja FAST LT PLUS -soljet toimivat moitteettomasti.

Tarkasta putoamisen pysäytyksen ilmaiset. Ilmaisain tulee näkyviin, mikäli jokin putoamisen pysäytykseen tarkoitettu kiinnityspiste on ottanut vastaan yli 400 daN:n rykäysvoiman. Poista väljaat käytöstä, mikäli putoamisenilmaisain näkyy.

#### Käytön aikana

Varmista säännöllisesti, että säätösoljet ovat tiukasti kiinni. Tuotteen kunto ja kiinnittyminen järjestelmän muihin osiin on tärkeää tarkastaa säännöllisin väliajoin. Varmista, että kaikki varusteet ovat oikeassa asenossa toisiinsa nähden.

### 4. Yhteensopivuus

Varmista, että tuote on yhteensopiva muiden järjestelmäsi osien kanssa (yhteensopivuus = hyvä toimivuus yhdessä käytettyinä).

Väljaiden kanssa käytettävien varusteiden pitää noudattaa käyttömaassa voimassa olevia standardeja (esim. sulkurenkaiden pitää olla EN 362 -standardin mukaiset).

### 5. Väljaiden säätäminen

– Taittele ylimääräiset hinnat litteiksi ja laita ne pidikkeisiin.

– Varo ulkopuolisia kappaleita, jotka voivat häiritä FAST LT- ja FAST LT PLUS -solkien toimintaa (pikkukivet, hiekka, vaatteet jne.). Varmista, että ne on kiinnitetty oikein.

#### Säätö ja roikkumiskoe

Väljaat on säädettävä niin, että ne istuvat tukevasti. Tämä vähentää loukkaantumisrisiä putoamistilanteessa.

Sinun tulee kokeilla liikkumista väljaissa ja roikkua niiden varassa jokaisesta kiinnityspisteestä turvallisessa ympäristössä voidaksesi varmistaa, että väljaat ovat riittävä mukavat odotettavissa olevaa käyttöä silmällä pitäen ja että säädöt on tehty asianmukaisesti

Näiden väljaiden tulee olla säädetty riittävä suojauستا varten asianmukaisesti siten, että ne istuvat käyttäjän vyötärölle hyvin.

Katso kuvista, miten tuotetta säädetään ja miten sen toimivuus testataan.

Älä käytä näitä väljaita, jos niitä ei voi säätää sopiviksi. Vaihda ne erikokoisiin tai erimallisiin väljaisiin.

### 6. EN 361: 2002 -putoamissuojainväljaat

EN 363 -standardin (henkilökohtaiset putoamisen pysäyttävät järjestelmät) mukaisen putoamisen pysäyttävän järjestelmän osana käytettävät kokovartaloväljaat putoamisen pysäyttämiseen. Varustetta on käytettävä yhdessä EN 795 -ankkurien, EN 362 -sulkurenkaiden, EN 355 -nykäksenvaimentimen jne. kanssa.

#### 6A. Rintakiinnityspiste

#### 6B. Selkäkiinnityspiste

#### 6C. Tekstiilinen selkäkiinnityspiste itsestään kelautuvalle laitteelle

Tekstiilinen selkäkiinnityspiste on tarkoitettu ainoastaan sisäänkelautuvan putoamisen pysäyttävän järjestelmän kiinnitykseen. Muista noudattaa valmistajan käyttösuosituksia.

Ainoastaan näitä kiinnityspisteitä saa käyttää putoamisen pysäyttävän järjestelmän (esim. liikkuvan köysitarraimen, nykäksenvaimentimen tai muun EN 363 -standardissa kuvatun järjestelmän) kiinnittämiseen. Tunnistamisen helpottamiseksi nämä pisteet on merkitty A-kirjaimella. Rintakiinnityspiste koostuu kahdesta A/2-lenkistä. Muista aina käyttää näitä kahta lenkkiä yhdessä.

#### Turvaetäisyys: vapaa tila käyttäjän alapuolella

Turvaetäisyyden pitää olla riittävä käyttäjän alapuolella, jotta käyttäjä ei iskeydy maahan/rakenteisiin putoamistilanteessa.

Putoamisen sattuessa selkäkiinnityspiste pidentyy. This elongation (approximately 0,5 m maximum) must be taken into account for the clearance calculation. Yksityiskohtaiset ohjeet turvaetäisyyden laskemiseen löytyvät muiden osien (nykäksenvaimentimet, liikkuva köysitarrain jne.) käyttöohjeista.

### 7. EN 358: 2018 -standardin mukainen vyö kulunrajoitukseen ja työasemointiin

Nämä kiinnityspisteet on suunniteltu joko pitämään käyttäjä paikallaan työpisteessä tai estämään työntekijää menemästä alueelle, jossa putoaminen on mahdollista.

Näitä kiinnityspisteitä saa käyttää ainoastaan putoamisen ehkäisevään tai

työasemointijärjestelmän kiinnittämiseen.

Älä käytä työasemointivytä, jos työssä on mahdollista käydä niin, että käyttäjä jää roikkumaan vyön varaan tai että vyö kiristyy hallitsemattomasti. Käytä työasemoinnissa ankkuripistettä, joka on vyötärön korkeudella tai sitä korkeammalla.

Näitä kiinnityspisteitä ei ole tarkoitettu putoamisen pysäyttämiseen. Työasemointi- tai putoamisen ehkäisevään järjestelmään pitää mahdollisesti lisätä yhteiset tai henkilökohtaiset putoamisen pysäyttävät järjestelmät. Lantiovyö on hyväksytty yhdelle käyttäjälle, mukaan lukien tämän työkaluille ja varustelle, ja enintään 150 kg:n kokonaispainolle.

#### 7A. Lantiovyön sivukiinnityspisteet

Käytä aina molempia sivukiinnityspisteitä yhdessä yhdistämällä ne asemointiköydellä, jotta lantiovyö tukee käyttäjää mukavasti.

#### 7B. Takakiinnityspiste putoamisen ehkäisemiseen

Tämä lantiovyön takakiinnityspiste on suunniteltu vain putoamista ehkäisevään järjestelmän kiinnitykseen.

#### 7C. Kiinnityspisteet VOLT-istuimelle

Käytä aina molempia istuimen kiinnityspisteitä yhdessä yhdistämällä ne asemointiköydellä, jotta lantiovyö tukee käyttäjää mukavasti.

Varoitus: istuin ei ole yhteensopiva VOLT WIND -valjaiden kanssa.

### 8. Pidike putoamisen pysäyttävän liitosköyden kiinnittimelle

A. Käytetään vain liitosköyden käyttämättömien päiden sulkurengaspidikkeenä.

B. Putoamistilanteessa pidike vapauttaa liitosköyden pään sulkurenkaan, jotta nykäksenvaimennin pääsee avautumaan. Varoitus: tätä kiinnityspistettä ei ole tarkoitettu putoamisen pysäyttämiseen.

### 9. Varustelennkit

Varustelennkejä saa käyttää vain varusteiden kantamiseen.

VAROITUS – VAARA: älä koskaan käytä varustelennkejä laskeutumiseen, henkilön varmistamiseen, köysiinnitykseen tai ankkurointiin.

### 10. Lisätietoa

Tämä tuote täyttää EU:n henkilönsuojainasetuksen 2016/425 vaatimukset. EU-vaatimustenmukaisuusvakuutus on saatavilla osoitteessa Petzl.com.

– Sinulla on oltava pelastussuunnitelma ja nopeasti toteutettavat pelastuskeinot siltä varalta, että varusteiden käytön aikana ilmaantuu ongelmia.

– Järjestelmän ankkuripisteen tulee mieluiten sijaita käyttäjän yläpuolella, ja sen tulee täyttää EN 795 -standardin vaatimukset (12 kN:n minimikestävyys).

– Putoamisen pysäyttävää järjestelmää käytettäessä on erityisen tärkeää tarkastaa ennen jokaista käyttökertaa, että käytetään alla on riittävä turvaetäisyys, jotta käyttäjä ei putoamistilanteessa iskeydy maahan tai muuhun esteeseen.

– Varmista ankkuripisteen asianmukainen sijainti minimoidaksesi putoamisriskin ja -matkan.

– Putoamissuojainväljaat ovat ainoa hyväksytty väline kehon tukemiseen putoamisen pysäyttävässä järjestelmässä.

– Kun useita varusteita käytetään yhdessä, yhden varusteen turvatoiminto saattaa häiritä toisen varusteen turvatoimintoa, mikä voi johtaa vaaratilanteeseen.

– VAROITUS: estä tuotteiden hiertyminen naarmuttaviin pintoihin tai teräviin reunoihin.

– Käyttäjien täytyy soveltua lääketieteellisen kuntosn puolesta toimimaan korkealla. VAROITUS: pitkäaikainen valjaiden varassa roikkuminen saattaa johtaa vakavaan loukkaantumiseen tai kuolemaan.

– Kaikkien tämän tuotteen kanssa käytettävien varusteiden tuotekohtaisia käyttöohjeita on noudatettava.

– Tämän varusteen käyttäjille on annettava käyttöohjeet sen maan kielellä, jossa varustetta käytetään.

– Varmista, että tuotteen merkinnot ovat luettavissa.

#### Miljoin varusteet poistetaan käytöstä:

VAROITUS: poikkeustapauksissa saatat joutua poistamaan tuotteen käytöstä vain yhden ainoan käyttökerran jälkeen. Tämä riippuu käytön rasittavuudesta ja käyttöolosuhteista (ankarat olosuhteet, meriympäristö, terävät reunat, äärimmäiset lämpötilat, kemikaalit tms.).

Tuote on poistettava käytöstä, kun

– se on yli 10 vuotta vanha ja valmistettu muovista tai tekstiileistä

– se on altistunut rajulle pudotukselle tai raskaalle kuormitukselle

– se ei läpäise tarkastusta tai sinulla on pienikin epäily sen luotettavuudesta

– et tunne sen käyttöhistoriaa täysin

– se vanhenee lainsäädännön, standardien, tekniikoiden tms. muuttumisen vuoksi tai se ei enää ole yhteensopiva muiden varusteiden kanssa.

Tuhoa käytöstä poistetut varusteet, jottei kukaan käytä niitä enää.

#### Kuvakkeet:

**A. Käyttöikä: 10 vuotta** - **B. Merkinnot** - **C. Hyväksytyt käyttölämpötilat** - **D. Käytön varoimet** - **E. Puhdistus/desinointi** - **F. Kuivaaminen** - **G. Säilytys/ kuljetus** - **H. Huolto** - **I. Muutokset/korjaukset** (kielletty muiden kuin Petzlin toimesta, ei koske varoasia) - **J. Kysymykset/yhteydenotto**

#### 3 vuoden takuu

Kattaa kaikki materiaali- ja valmistusviat. Takuueen eivät kuulu: normaali kuluminen, hapettuminen, varusteeseen tehdyt muutokset, virheellinen säilytys, huono välipito ja välinpitämättömyyden tai sellaisen käytön aiheuttamat vauriot, johon tuotetta ei ole suunniteltu.

#### Varoitussymbolit

1. Tilanne, jossa on vakava loukkaantumisen tai kuoleman vaara. 2. Onnettomuus- tai loukkaantumisvaara. 3. Tärkeää tietoa tuotteesi toiminnasta tai suorituskyvystä. 4. Tuotteiden yhteensopimattomuus.

#### Jäljitettävyyys ja merkinnot

a. Vastaa henkilösuojaimille asetettuja vaatimuksia. EU-tyyppitarkastuksen suorittava taho - b. Tämän henkilösuojaimen tuotannon valvojaksi ilmoitetun laitoksen tunnistenumero - c. Jäljitettävyyys: tietomatrisi - d. Koko - e. Sarjanumero - f. Valmistusvuosi - g. Valmistuskukausi - h. Eränumero - i. Yksilöllinen tunnistie - j. Standardit - k. Lue käyttöohjeet huolellisesti - l. Mallin tunnistekoodi - m. Valmistajan osoite - n. Valmistuspäivä (kuukausi/vuosi)



## NO

Denne bruksanvisningen forklarer hvordan du bruker utstyret på korrekt måte. Kun enkelte teknikker og bruksmetoder er beskrevet.

Advarselssymbolene gir informasjon om enkelte potensielle farer som er forbundet med bruk av utstyret, men det er umulig å beskrive alle potensielle farer. Oppdateringer og tilleggsinformasjon finner du på Petzl.com.

Du er selv ansvarlig for å forstå og ta hensyn til disse advarelsene, og for å bruke utstyret på korrekt måte. Feil bruk av utstyret vil medføre ytterligere risiko. Kontakt Petzl dersom du er i tvil, eller dersom du ikke forstår disse bruksanvisningene.

### 1. Bruksområde

Personlig verneutstyr (PVU) for beskyttelse mot fall.

Nominell maksimal belastning: 140 kg.

Kroppssele for fallsikring og arbeidsposisjonering.

Produktet må ikke brukes utover dets begrensninger eller i andre situasjoner som det ikke er beregnet for.

#### Ansvar

##### ADVARSEL

**Aktiviteter som involverer bruk av dette produktet er farlige.**

**Du er selv ansvarlig for dine egne handlinger og avgjørelser, og din egen sikkerhet.**

For du tar i bruk utstyret, må du:

- Lese og forstå alle bruksanvisningene.
- Sørg for å få spesifikk opplæring i hvordan produktet skal brukes.
- Gjøre deg kjent med produktet og tilegne deg kunnskap om dets muligheter og begrensninger.
- Forstå og akseptere risikoen i aktiviteter som involverer bruk av produktet.

**Manglende respekt for bare ett av disse punktene kan medføre alvorlig personskade eller død.**

Dette produktet skal kun brukes av kompetente og ansvarlige personer, eller under direkte tilsyn av en kompetent og ansvarlig person.

Du er selv ansvarlig for dine egne handlinger, avgjørelser og din egen sikkerhet, og du tar selv på deg ansvaret for dette. Dersom du ikke er i stand til å ta på deg dette ansvaret eller dersom du ikke forstår bruksanvisningene, skal du ikke bruke utstyret.

### 2. Liste over deler

(1) A/2 høyt festepunkt på brystet, (2) Høyt festepunkt på ryggen for selvstrammende fanganordning, (3) Høyt festepunkt på ryggen, (4) Lavt festepunkt på ryggen, (5) Sidefester, (6) Skulderstropper, (7) Lårlokke, (8) Automatisk FAST LT-spenne på lårlokken, (9) Automatisk FAST LT-spenne på brystet, (10) Automatisk FAST LT PLUS-spenne på hoftebeltet, (11) DOUBLEBACK-spenne på hoftebeltet, (12) DOUBLEBACK-spenne på ryggstropp, (13) DOUBLEBACK-spenne på skulderstropp, (14) DOUBLEBACK-spenne til justering av lårlokke, (15) Elastisk båndholder, (16) Båndholder i plast, (17) Utstyrslokke, (18) Holder til forbindelseslinens koblingsstykke, (19) Lomme for montering av sitteplaten, (20) Borrelåsholder til ASAP<sup>®</sup>SORBER, (21) Fangrykksindikator.

#### Hovedmaterialer

Bånd: polyester.

FAST LT-, FAST LT PLUS- og DOUBLEBACK-spenner: stål, aluminiumslegering. Festepunkt på ryggen og i sidene: aluminiumslegering.

### 3. Kontrollpunkter

Din sikkerhet avhenger av at utstyret du bruker er i god stand.

Petzl anbefaler at en grundig kontroll blir gjort av en kompetent person minst én gang årlig (avhengig av gjeldende regelverk i ditt land og hvordan du bruker utstyret). Advarsel: Avhengig av bruksintensitet bør du vurdere å utføre inspeksjon inn i et PVU-offere. Følg prosedyrene som er beskrevet på Petzl.com. Før resultatene inn i et PVU-kontrollskjema: utstyrstype, modell, navn og kontaktinformasjon på produsent, serie- eller uniknummer, datoer: produksjonsdato, kjøpsdato, dato for når produktet ble tatt i bruk, neste periodiske kontroll, kommentarer og markerte feil, kontrollørens navn og signatur og dato for neste planlagte kontroll.

#### For du bruker produktet

Sjekk alltid bånd ved festepunkter, justeringsspenner og ved bærende sømmer. Se etter kutt, slitasje, bulker og skade forårsaket av bruk, varme, kjemikalier, osv. Se spesielt etter avkuttede eller løse tråder.

Sjekk at FAST LT- og FAST LT PLUS-spennene fungerer som de skal. Sjekk indikatoren for fangrykk. En indikator blir synlig dersom et av festepunktene belastes med et fangrykk på mer enn 400 daN. Kasser selen dersom indikatoren for fangrykk er synlig.

#### Under bruk

Kontroller regelmessig at de justerbare spennene er skikkelig festet. Det er viktig å jevnlig kontrollere at produktet fungerer som det skal og at produktets koblinger til andre elementer i systemet fungerer. Forsikre deg om at alle elementene er riktig posisjonert i forhold til hverandre.

### 4. Kompatibilitet

Kontrollér at produktet er kompatibelt med de andre elementene i systemet (kompatibelt = at produktet fungerer som det skal sammen med de andre elementene).

Utstyr som brukes sammen med selen må være godkjent i henhold til standarder som gjelder i ditt land (f.eks. karabinere godkjente i henhold til EN 362).

### 5. Klargjøring av selen

- Fest overflødig bånd i båndholderne. Sørg for at de ligger flatt.

- Vær oppmerksom på å fremmedelementer som kan hindre FAST LT- og FAST LT PLUS-spennene i å fungere som de skal (småstein, sand, klær o.l.). Kontroller at de er korrekt festet.

#### Tilpasning og funksjonstest

Selen må sitte tett på kroppen. Dette vil redusere risikoen for skader ved et eventuelt fall.

Du må bevege deg i selen i et trygt område og prøve å henge i den fra alle festepunktene for å være sikker på at den er riktig tilpasset. Selen bør være komfortabel i de tiltenkte arbeidsposisjonene.

For å sikre tilstrekkelig vern må selen tilpasses skikkelig til brukerens hofte.

Se tegningene for informasjon om tilpasning og funksjonstest.

Ikke bruk selen hvis den ikke passer. Bytt den i en annen størrelse eller modell.

### 6. EN 361: 2002 sele for fallsikring

Kroppssele for fallsikring, komponent i fallsikringsystem som er i henhold til EN 363 (personlig verneutstyr mot fall fra høyder). Den må brukes sammen med EN 795 forankringspunkt, EN 362 låsbare karabinere, EN 355 falldemper osv.

#### 6A. Høyt festepunkt på brystet

#### 6B. Høyt festepunkt på ryggen

#### 6C. Festepunkt i tekstil, for tilkobling til en selvstrammende fanganordning

Festepunktet i tekstil på ryggen skal kun brukes for tilkobling til en selvstrammende fanganordning. Sørg for at du følger bruksanbefalingene fra systemets produsent.

Bruk kun disse festepunktene for tilkobling til et falloppfangende system. Eksempler på falloppfangende systemer er bl.a. løpebremser, falldemper eller andre systemer beskrevet i EN 363. Festepunktene er merket med bokstaven A for at de skal være lett synlige. Festepunktet på brystet består av to lokker, disse er merket med A/2. Påse at du alltid kobler deg inn i begge lokkene.

#### Klaring: mengde klaring under brukeren

Brukeren må sørge for å ha tilstrekkelig klaring under seg for å unngå sammenstøt med hinder ved et eventuelt fall.

I tilfelle fall vil det høye festepunktet på ryggen forlenges. Denne forlengelsen (omtrent 0,5 m maksimum) må tas hensyn til under beregning av klaringshøyden. Spesifikke detaljer for beregninger for klaringshøyden er angitt i de tekniske spesifikasjonene for de ulike utstyrstypene (falldemper, løpebremser, osv.).

### 7. EN 358: 2018 belte for adgangsbegrensning og arbeidsposisjonering

Disse festepunktene er beregnet på enten å holde brukeren i riktig posisjon på arbeidsstedet, eller å forhindre at brukeren kan komme til på områder med potensiale for fall til lavere nivåer. Disse festepunktene må kun kobles til system for arbeidsposisjonering eller fallforhindring.

Ikke bruk et belte til arbeidsposisjonering dersom det er fare for at brukeren kan bli hengende eller utsatt for ukontrollert belastning fra beltet. Bruk et forankringspunkt som er i hoftehøyde eller høyere ved arbeidsposisjonering.

Disse festepunktene er ikke beregnet for bruk i falloppfangende systemer. I tillegg til systemer for arbeidsposisjonering eller adgangsbegrensning kan det være nødvendig å bruke et kollektivt eller personlig system for fallsikring. Hoftebeltet er godkjent for én bruker inkludert verkøy og utstyr, maksimal totalvekt 150kg.

#### 7A. Sidefester på hoftebeltet

Bruk alltid de to sidefestene sammen ved bruk av en støttestropp for å oppnå en komfortabel posisjon.

#### 7B. Lavt ryggfeste for fallforhindring

Det lave ryggestet på hoftebeltet er kun beregnet for tilkobling til et fallforhindrende system.

#### 7C. Festepunkter for VOLT sitteplate

Bruk alltid begge festepunktene på sitteplaten sammen ved å bruke en støttestropp for å få komfortabel støtte ved bruk av sitteplaten.

Advarsel: Sitteplaten er ikke kompatibel med VOLT WIND-selen.

### 8. Holder for forbindelseslinens koblingsstykke

A. Skal kun brukes for parkering av fanglinens endekoblingsstykker når de ikke er i bruk.

B. Ved et fall vil holderen frigjøre koblingsstykket på enden av forbindelseslinen for ikke å hindre utløsning av falldemperen. Advarsel: Dette festepunktet skal ikke brukes som festepunkt for fallsikring.

### 9. Utstyrslokker

Utstyrslokkene må kun brukes til utstyr.

ADVARSEL - FARE: Bruk aldri utstyrslokker til sikring, nedfiring, innbinding eller forankring av en person.

### 10. Tilleggsinformasjon

Dette produktet er godkjent i henhold til kravene i EU-regulativ 2016/425 for personlig verneutstyr. EU-samsvarserklæringen er tilgjengelig på Petzl.com.

- Når du bruker dette utstyret må du ha en regningsplan og mulighet til å iverksette denne raskt.

- Systemets forankringspunkt bør fortrinnsvis være over posisjonen til brukeren og bør være i henhold til kravene i EN 795 (bruddstyrke på minimum 12 kN).

- Ved bruk av fallsikringsystemer må man alltid sjekke at det er tilstrekkelig klaring under brukeren for å unngå sammenstøt med bakken eller andre strukturer ved et eventuelt fall.

- Sørg for at forankringen er korrekt plassert for å redusere risikoen for, og lengden på, et eventuelt fall.

- Kun godkjente fallsikringsseler kan brukes i et fallsikringsystem.

- Ved bruk av flere utstyr samtidig kan farlige situasjoner oppstå dersom sikkerhetsfunksjonen i ett utstyr påvirker sikkerhetsfunksjoner på annet utstyr.

- ADVARSEL: Påse at ikke produkter gnisser mot materialer med slipeeffekt eller skarpe kanter.

- Brukere må være i medisinsk forsvarlig stand til å drive med aktivitet i høyden. ADVARSEL: Det å hebe ubevegelig i en sele kan medføre personskade eller død.

- Bruksanvisningene for alt utstyr som brukes sammen med dette produktet må følges.

- Bruksanvisningene må leveres på språket som benyttes i brukslandet.

- Påse at produktets merkinger er synlige og leselige.

#### Når skal utstyret kasseres:

ADVARSEL: Spesielle hendelser kan begrense produktets levetid til kun én gangs bruk. Eksempler på dette er eksponering for barkskt klima, saltvann, skarpe kanter, ekstreme temperaturer, kjemiske produkter osv.

Et produkt må kasseres når:

- det er eldre enn 10 år og består av plast eller tekstiler.

- Det har tatt et kraftig fall eller stor belastning.

- Det ikke blir godkjent i kontroll, eller du er i tvil om det er pålitelig.

- Du ikke kjenner produktets fullstendige historie.

- Det blir foreldet på grunn av utvikling og endring av lovttekster, standarder, bruksteknikker, og når det blir inkompatibelt med annet utstyr osv.

Destruer disse produktene for å hindre videre bruk.

#### Symboler:

**A. Levetid: 10 år - B. Merking - C. Temperaturbegrensninger - D.**

**Forholdsregler for bruk - E. Rengjøring/desinfeksjon - F. Torking - G.**

**Oppbevaring/transport - H. Vedlikehold - I. Modifiseringer/repasjoner** (som ikke er godkjent av Petzl er forbudt. Bytting av utskiftbare deler er unntatt forbudet.)

**- J. Spørsmål/kontakt oss**

#### 3 års garanti

På alle materielle feil og fabrikkasjonfeil. Følgende dekkes ikke av garantien: normal slitasje, oksidering, endringer eller modifikasjoner, feil lagring, dårlig vedlikehold eller annen bruk enn det produktet er beregnet for.

#### Advarselssymboler

1. Situasjonen skaper overhengende fare for alvorlig personskade eller død. 2. Eksponering for potensiell ulykke eller personskade. 3. Viktig informasjon om produktets funksjon og virkemåte. 4. Utstyret er ikke kompatibelt.

#### Sporbarhet og merking

a. Er godkjent i henhold til PVU-direktivet. Teknisk kontrollorgan som utfører EU-godkjenningen - b. Nummeret til det tekniske kontrollorgan som godkjenner produksjonsprosessen av dette PVU - c. Sporbarhet: identifikasjonsmåte - d. Størrelse - e. Serienummer - f. Produksjonsår - g. Produksjonsmåned - h. Batch-nummer - i. Individuelt identifikasjonsnummer - j. Standarder - k. Les bruksanvisningen grundig - l. Modellidentifikasjon - m. Produsentens adresse - n. Produksjonsdato (måned/år)

Niniejsza instrukcja przedstawia prawidłowy sposób używania waszego sprzętu. Zaprezentowane zostały niektóre techniki i sposoby użycia.

Symbole trapezowej części ostrzegają przed niektórymi niebezpieczeństwami związanymi z użyciem waszego sprzętu, ale nie jest możliwe wymienienie wszystkich zagrożeń. Należy sprawdzić uaktualnienia instrukcji oraz dodatkowe informacje na Petzl.com.

Użytkownik ponosi odpowiedzialność za stosowanie się do każdego ostrzeżenia oraz do prawidłowego użycia swojego sprzętu. Każde złe użycie tego sprzętu będzie prowadziło do powstania dodatkowych zagrożeń. W razie wątpliwości lub trudności zrozumieniu instrukcji należy się skontaktować z Petzl.

## 1. Zastosowanie

Sprzęt Ochrony Indywidualnej (SOI) chroniący przed upadkiem z wysokości. Maksymalne obciążenie nominalne: 140 kg.

Kompletna uprząż stabilizująca oraz chroniąca przed upadkiem z wysokości. Produkt nie może być poddawany obciążeniom przekraczającym jego wytrzymałość oraz stosowany do innych celów niż te, do których został przewidziany.

### Odpowiedzialność

#### UWAGA

**Wszelkie działania wymagające użycia tego produktu są z samej swej natury niebezpieczne.**

**Użytkownik ponosi odpowiedzialność za swoje działania, decyzje i bezpieczeństwo.**

Przed użyciem produktu należy:

- Przeczytać i zrozumieć wszystkie instrukcje użytkownika.
- Zdobyć odpowiednie przeszkolenie dla prawidłowego użycia tego produktu.
- Zapoznać się z produktem, z jego parametrami i ograniczeniami.
- Zrozumieć i zaakceptować potencjalne niebezpieczeństwo.

**Nieprzestrzeżenie lub zlekceważenie któregokolwiek z powyższych ostrzeżeń może prowadzić do poważnych uszkodzeń ciała lub do śmierci.**

Produkt ten może być używany jedynie przez osoby kompetentne i odpowiedzialne lub pod bezpośrednią kontrolą takich osób.

Użytkownik ponosi odpowiedzialność za swoje działania, decyzje, bezpieczeństwo i odpowiada za konsekwencje. Jeżeli nie zamierza lub nie jest w stanie takiej odpowiedzialności i ryzyka podjąć, nie zrozumiał instrukcji użytkownika, nie powinien posługiwać się tym sprzętem.

## 2. Oznaczenia części

(1) Piersiowy punkt wpinania A/2, (2) Tylny punkt wpinania dla urządzenia samohamownego, (3) Tylny punkt wpinania, (4) Tylny, podtrzymujący punkt wspinania, (5) Boczne punkty wpinania, (6) Szelki, (7) Taśmy udowe, (8) Klamry automatyczne FAST LT, (9) Klamra automatyczna FAST LT PLUS taśmy piersiowej, (10) Klamra automatyczna FAST LT taśmy pasa, (11) Klamra DOUBLEBACK taśmy pasa, (12) Klamra DOUBLEBACK taśmy tylniej, (13) Klamra DOUBLEBACK na szelkach, (14) Klamra DOUBLEBACK do regulacji wysokości taśm udowych, (15) Elastyczna szlufka, (16) Plastikowa szlufka, (17) Uchwyt sprzętowy, (18) Uchwyt na łączniki lony chroniącej przed upadkiem z wysokości, (19) Szlufki do instalacji wspornika, (20) Szlufki Velcro do ASAP/SORBER, (21) Wskaźnik zatrzymania odpadnięcia.

### Materiały podstawowe

Taśmy: poliester.

Klamry FAST LT, FAST LT PLUS, DOUBLEBACK: stal i stop aluminium.

Tylny i boczne punkty wpinania: stop aluminium.

## 3. Kontrola, miejsca do sprawdzenia

Wasze bezpieczeństwo jest związane z niezawodnością sprzętu.

Petzl zaleca przeprowadzanie dogłębnej kontroli przynajmniej raz na 12 miesięcy, przez osobę kompetentną (w zależności od prawodawstwa w waszym kraju oraz waszych warunków użytkowania). Uwaga: przy intensywnym użytkowaniu należy częściej wykonywać kontrolę waszego SOI. Należy przestrzegać procedur opisanych na Petzl.com. Na karcie kontrolnej waszego SOI należy zapisać rezultaty kontroli: typ sprzętu, model, nazwa i adres producenta lub dostawcy, numer seryjny lub indywidualny, daty: produkcji, zakupu, pierwszego użycia, następnych kontroli, wady, uwagi, nazwisko i podpis kontrolera.

### Przed każdym użyciem

Należy sprawdzić stan taśm przy punktach wpinania, klamer, szwów bezpieczeństwa.

Zwrócić uwagę na przecięcia i rozerwania oraz uszkodzenia spowodowane wysoką temperaturą, kontaktem ze środkami chemicznymi itp. Uwaga na przecięcie lub wyciągnięcie nici.

Sprawdzić prawidłowe działanie klamer FAST LT i FAST LT PLUS. Sprawdzić wskaźniki zatrzymania odpadnięcia. Wskaźnik ma kolor czerwony, pojawi się jeżeli na któryś z przeciwupadkowych punktów wpinania zadziałała siła większa od 400 daN. Uprząż, na której pojawił się wskaźnik zatrzymania odpadnięcia należy wycofać z użytkowania.

### Podczas użytkowania

Regularnie sprawdzać zaciągnięcie klamer regulacyjnych. Należy regularnie kontrolować stan produktu i jego połączenie z pozostałymi elementami systemu. Upewnić się co do prawidłowej - względem siebie - pozycji elementów wyposażenia.

## 4. Kompatybilność

Należy sprawdzić kompatybilność tego produktu z pozostałymi elementami systemu w określonym zastosowaniu (patrz właściwa dla produktu instrukcja).

Elementy wyposażenia używane z waszą uprzążą muszą być zgodne z obowiązującymi normami (na przykład karabinki EN 362).

## 5. Zakładanie uprząży

- Schować nadmiar taśm w szlufkach (dobrze złożyć).

- Należy zwracać uwagę na przedmioty, które mogą utrudniać działanie klamer FAST LT i FAST LT PLUS, jak zaschnięte błoto, kamienie, ubranie itp. Sprawdzić ich prawidłowe zablokowanie.

### Regulacja i test wisenia

Uprząż musi być dopasowana blisko ciała, by zmniejszyć ryzyko zranienia podczas upadku.

Użytkownik powinien uprząż wypróbować: w bezpiecznym miejscu zrobić test wisenia na każdym z punktów wpinania, przejść kilka kroków, osiągnąć, zrobić parę skłonów i przysiadów. Tylko w ten sposób można sprawdzić czy uprząż dobrze wyregulowana i wystarczająco wygodna.

Właściwą ochronę zapewnia uprząż dopasowana do rozmiaru użytkownika.

Patrz rysunki dotyczące regulacji i testu dopasowania.

Nie używać tej uprząży jeżeli nie możecie jej prawidłowo dopasować. Zamienić na uprząż o innym rozmiarze lub na inny model.

## 6. Uprząż chroniąca przed upadkiem z wysokości, EN 361: 2002

Uprząż kompletna, element systemu chroniącego przed upadkiem z wysokości zgodnie z normą EN 363 (indywidualne systemy chroniące przed upadkiem z wysokości). Musi być stosowana w połączeniu z punktami stanowiskowymi EN 795, karabinkami z blokadą EN 362, absorberami energii EN 355 itd.

### 6A. Piersiowy punkt wpinania

### 6B. Tylny punkt wpinania

### 6C. Punkt wpinania do urządzenia samohamownego

Tekstylny, tylny punkt wpinania służy wyłącznie do połączenia z samohamownym systemem chroniącym przed upadkiem z wysokości. Należy przestrzegać zaleceń używania systemu dostarczonych przez producenta.

Wyłącznie te punkty wspinania służą do łączenia uprząży z systemem chroniącym przed upadkiem z wysokości jak np. absorber energii, przesuwny przyrząd autoasekuracyjny..., systemy opisane w normie EN 363. Dla łatwiejszej identyfikacji, zostały oznaczone literą A. Piersiowy punkt wpinania składa się z dwóch pętli oznaczonych A/2. Należy zawsze używać dwóch pętli razem.

### Wolna przestrzeń pod użytkownikiem

Przeźreń pod użytkownikiem na drodze jego potencjalnego upadku musi być pozabawiona jakichkolwiek przeszkód.

Podczas upadku następuje przemieszczenie tylnego, przeciwupadkowego punktu

wpinania. To przemieszczenie o długości około 0,5 m maksymalnie musi być brane pod uwagę w obliczeniach minimalnej wolnej przestrzeni pod użytkownikiem. Szczegółowe obliczenia wolnej przestrzeni znajdują się w instrukcjach innych elementów systemu (absorbery energii, przesuwny przyrząd autoasekuracyjny).

## 7. Pas do stabilizacji i podtrzymywania w pozycji roboczej EN 358: 2018

Punkty wpinania uprząży przeznaczone są do stabilizacji użytkownika w pozycji roboczej lub do podtrzymywania w pozycji równowagi, zapobiegającemu upadkowi. Punkty wpinania powinny być używane wyłącznie do wpięcia do systemu stabilizacji w pozycji roboczej lub systemu podtrzymywania.

Nie należy używać pasa podtrzymującego jeżeli istnieje przewidywalne zagrożenie, że użytkownik znajdzie się w zwisie lub będzie narażony na niekontrolowany ucisk przez pas. Do stabilizacji w pozycji roboczej należy używać punktu stanowiskowego znajdującego się na wysokości pasa lub powyżej.

Te punkty wpinania nie służą do ochrony przed upadkiem z wysokości. Może zaistnieć konieczność uzupełnienia systemów stabilizacji w pozycji roboczej lub podtrzymujących przez środki chroniące przed upadkiem z wysokości (indywidualne lub zbiorowe). Pas jest dopuszczony dla użytkownika ważącego do 150 kg, wliczając jego wyposażenie i narzędzia.

### 7A. Boczne punkty wpinania pasa

By uzyskać wygodne podparcie w pasie, należy używać zawsze obu bocznych punktów wpinania, połączonych loną podtrzymującą.

### 7B. Tylny, podtrzymujący punkt wpinania

Ten punkt wpinania jest przeznaczony wyłącznie do wpięcia systemu podtrzymującego.

### 7C. Punkty wpinania wspornika do uprząży VOLT

By uzyskać wygodne podparcie stosując wspornik należy używać zawsze obu bocznych punktów wpinania wspornika, połączonych loną podtrzymującą.

Uwaga: wspornik nie jest kompatybilny z uprzążami VOLT WIND.

## 8. Uchwyt na łączniki lony chroniącej przed upadkiem z wysokości

A. Używać wyłącznie jako uchwyt na łączniki nie używanej lony.

B. W razie upadku, uchwyt na łączniki uwalnia łącznik znajdujący się na końcu lony, by nie przeszkadzać w rozdzieleniu się absorbera energii. Uwaga: ten punkt wpinania nie służy do ochrony przed upadkiem z wysokości.

## 9. Uchwyt sprzętowy

Uchwyt sprzętowy mogą być używane wyłącznie do podwieszania sprzętu.

UWAGA - NIEBEZPIECZENSTWO: nie używać uchwytów sprzętowych do asekuracji, zjazdu, wspinania się, wiązania.

## 10. Dodatkowe informacje

Ten produkt jest zgodny z rozporządzeniem (UE) 2016/425 w sprawie środków ochrony indywidualnej. Deklaracja zgodności UE jest dostępna na Petzl.com.

- Należy przewidzieć odpowiednie sposoby ratownictwa do szybkiej interwencji w razie trudności.

- Punkt stanowiskowy powinien znajdować się nad użytkownikiem i spełniać wymagania normy EN 795 (wytrzymałość minimum 12 kN).

- W systemie chroniącym przed upadkiem z wysokości, przed każdym użyciem, niezbędne jest sprawdzenie wymaganej wolnej przestrzeni pod użytkownikiem, by w razie upadku uniknąć uderzenia o ziemię lub przeszkodę.

- Sprawdzić czy punkt stanowiskowy jest prawidłowo osadzony, aby zmniejszyć ryzyko i wysokość odpadnięcia.

- Uprząż chroniąca przed upadkiem z wysokości jest jedynym urządzeniem obejmującym ciało, które jest dozwolone do użycia w systemie chroniącym przed upadkiem z wysokości.

- Niebezpieczeństwo: podczas używania wielu elementów wyposażenia, poszczególne przyrządy mogą nawzajem zakłócać prawidłowe, bezpieczne funkcjonowanie.

- UWAGA: należy zwracać uwagę, by wasze produkty nie tały o szorstkie czy ostre krawędzie.

- Nie uprawiać działalności wysokościowej, jeśli istnieją jakiegokolwiek medyczne przeciwwskazania. UWAGA: bezwładne wisenie w uprząży może doprowadzić do poważnych zaburzeń fizjologicznych lub śmierci.

- Dołączone do produktu instrukcje użytkownika muszą być zawsze przestrzegane.

- Użytkownikowi muszą być dostarczone instrukcje obsługi w języku jakiego się używa w kraju użytkownika.

- Upewnić się co do widoczności oznaczeń na produkcie.

### Utylizacja:

UWAGA: w wyjątkowych okolicznościach może się zdarzyć, że jednorazowe użycie sprzętu spowoduje jego zniszczenie, np. kontakt z niebezpiecznymi substancjami chemicznymi, ekstremalnymi temperaturami, środowiskiem morskim, kontakt z ostrą krawędzią, duże obciążenia, poważne odpadnięcie itd.

Produkt musi zostać wycofany jeżeli:

- Ma więcej niż 10 lat i zawiera elementy plastikowe lub tekstylne.

- Zaliczył poważny upadek (lub obciążenie).

- Rezultat kontroli nie jest satysfakcjonujący. Istnieje jakiegokolwiek podejrzenia co do jego niezawodności.

- Nie jest znana pełna historia użytkownika.

- Jeśli jest przestarzały (rozwód prawny, normatywny lub niekompatybilność z innym wyposażeniem itd.).

Należy zniszczyć wycofane produkty, by uniknąć ich przypadkowego użycia.

### Piktogramy:

**A. Czas życia: 10 lat - B. Oznaczenia - C. Tolerowane temperatury - D. Środki ostrożności podczas użytkowania - E. Czyszczenie/dezynfekcja - F. Suszenie - G. Przechowywanie/transport - H. Konserwacja - I. Modyfikacje lub naprawy, wykonywane poza fabrykami Petzl, są zabronione (nie dotyczy części zamiennych) - J. Pytania/kontakt**

## Gwarancja 3 lata

Dotyczy wszelkich wad materiałowych i produkcyjnych. Gwarancji nie podlegają produkty: noszące cechy normalnego zużycia, zardzewiałe, przerabiane i modyfikowane, nieprawidłowo przechowywane, uszkodzone w wyniku wypadków, zaniedbań i zastosowań niezgodnych z przeznaczeniem.

## Znaki ostrzegawcze

1. Sytuacja grożąca nieuchronnym ryzykiem poważnego obrażenia lub śmierci.

2. Narażenie na potencjalne ryzyko incydentu lub zranienia. 3. Ważna informacja

na temat działania lub parametrów waszego produktu. 4. Niekompatybilność sprzętowa.

## Identyfikacja i oznaczenia

a. Zgodny z wymaganiami rozporządzenia SOI. Jednostka notyfikowana do zastosowania procedury weryfikacji UE - b. Numer jednostki notyfikowanej kontrolującej produkcję tego SOI - c. Identyfikacja: datamatrix - d. Rozmiar - e. Numer indywidualny - f. Rok produkcji - g. Miesiąc produkcji - h. Numer partii - i. Identyfikator - j. Normy - k. Przeczytać uważnie instrukcję obsługi - l. Identyfikacja modelu - m. Adres producenta - n. Data produkcji (miesiąc/rok)

本書では、製品の正しい使用方法を説明しています。技術や使用方法については、いくつかの例のみを掲載しています。製品の使用に関連する危険については、警告のマークが付いています。ただし、製品の使用に関連する危険の全てをここに網羅することはできません。最新の情報や、その他の補足情報等は Petzl.com で参照できますので、定期的に確認してください。警告および注意事項に留意し、製品を正しく使用する事は、ユーザーの責任です。本製品の誤った使用は危険を増加させます。疑問点や不明な点は(株)アルテリア (TEL 04-2968-3733) にご相談ください。

## 1.用途

本製品は墜落からの保護を目的として使用する個人保護用具 (PPE) です。最大使用荷重: 140 kg フォールアレストおよびワークポジショニング兼用フルボディハーネスです。本製品の限界を超えるような使用をしないでください。また、本来の用途以外での使用はしないでください。

## 責任

**警告**  
この製品を使用する活動には危険が伴います。ユーザー各自が自身の行為、判断、および安全の確保についてその責任を負うこととします。

使用する前に必ず:  
- 取扱説明書をよく読み、理解してください  
- この製品を正しく使用するための適切な指導を受けてください  
- この製品の機能とその限界について理解してください  
- この製品を使用する活動に伴う危険について理解してください

これらの注意事項を無視または軽視すると、重度の傷害や死につながる場合があります。

この製品は使用方法を熟知して責任能力のある人、あるいはそれらの人から目の届く範囲で直接指導を受けられる人のみ使用してください。ユーザー各自が自身の行為、判断、および安全の確保について責任を負い、またそれによって生じる結果についても責任を負うこととします。各自で責任がとれない場合や、その立場にない場合、また取扱説明書の内容を理解できない場合は、この製品を使用しないでください。

## 2.各部の名称

(1) A/2 胸部アタッチメントポイント、(2) 巻取り式フォールアレスター用背部アタッチメントポイント、(3) 背部アタッチメントポイント、(4) 後部アタッチメントポイント、(5) 側部アタッチメントポイント、(6) ショルダーストラップ、(7) レッグループ、(8) レッグループストラップ用 FAST LT PLUS オートマチックバックル、(9) 胸部ストラップ用 FAST LT オートマチックバックル、(10) ウェストベルト用 FAST LT オートマチックバックル、(11) ウェストベルト用 DOUBLEBACK バックル、(12) 背部ストラップ用 DOUBLEBACK バックル、(13) ショルダーストラップ用 DOUBLEBACK バックル、(14) レッグループ高さ調節用 DOUBLEBACK バックル、(15) 伸縮性リテーナー、(16) プラスティックリテーナー、(17) ギャループ、(18) フォールアレスト用ランヤードのコネクターホルダー、(19) シート取付用スロット、(20) マジックテープ式 ASAPSORBER 用リテーナー、(21) フォールインジケータ

## 主な素材

ストラップ: ポリエステル  
FAST LT バックル、FAST LT PLUS バックル、DOUBLEBACK バックル: スチール、アルミニウム合金  
背部および側部アタッチメントポイント: アルミニウム合金

## 3.点検のポイント

器具の状態は、ユーザーの安全に大きく関係します。ベッセルは、十分な知識を持つ適任者による詳細点検を、少なくとも 12 ヶ月ごとに行うことをお勧めします (国や地域における法規や、使用状態によっても変わります)。警告: 使用頻度によっては、より頻繁に個人保護用具 (PPE) を点検する必要があります。Petzl.com で説明されている方法に従って点検してください。個人保護用具 (PPE) の点検結果を点検フォームに記録してください: 種類、モデル、製造者の連絡先、個別番号、製造日、購入日、初回使用時の日付、次回点検予定日、問題点、コメント、点検者の名前および署名。

## 毎回、使用前に

ウェビングのアタッチメントポイント部分、調節バックル部分、および縫製部分を点検してください。使用による切れ目や磨耗、熱や化学物質等による損傷がないことを確認してください。縫製部分が切れたりゆるんだりしていないことを特に注意して確認してください。FAST LT バックルおよびFAST LT PLUS バックルが正常に機能することを確認してください。フォールインジケータを点検してください。フォールアレスト用アタッチメントポイントに 400 daN を超える衝撃荷重がかかると、赤いフォールインジケータが現れます。フォールインジケータが見えているハーネスは、廃棄してください。

## 使用中の注意点

調節バックルがしっかりと締められていることを常に確認してください。この製品および併用する器具 (連結している場合は連結部を含む) に常に注意を払い、状態を確認してください。全ての構成器具が正しくセットされていることを確認してください。

## 4.適合性

この製品がシステムの中のその他の器具と併用できることを確認してください (併用できる = 相互の機能を妨げない)。本製品と併用する器具は、使用する国における最新の規格に適合していなければなりません (例: ヨーロッパにおけるコネクターの規格 EN 362)。

## 5.ハーネスの装着および調節方法

- 余分なストラップは必ず折って平らにした状態でリテーナーにしまってください  
- FAST LT および FAST LT PLUS バックルの機能を妨げる可能性があるため、小石、砂、衣服等が挟まらないように注意してください。しっかりとロックしていることを確認してください。

## 調節の確認

墜落の際に怪我をする危険を低減するため、ハーネスは体にぴったりとフィットするよう調節してください。ハーネスが正しくフィットし、使用目的に見合う快適性が得られることを必ず確認してください。安全な環境でハーネスを装着した状態で動いたり、各アタッチメントポイントから吊り下がったりして、適切に調節されているかテストをしてください。保護機能を発揮するためには、ユーザーのウエストに適切にフィットするようハーネスを調節しなければなりません。調節および機能の確認方法については、図を参照してください。適切にフィットさせることができない場合、この製品は使用しないでください。他のモデルや違うサイズのものを選択してください。

## 6.フォールアレスト用ハーネス (EN 361:2002 適合)

フォールアレスト用のフルボディハーネスです。EN 363 が定めるフォールアレストシステムを構成する用具の 1 つです。必ず EN 795 に適合したアンカー。EN 362 に適合したロックングカラビナ。EN 355 に適合したエネルギーアブソーバーと併用してください。

### 6A.胸部アタッチメントポイント

### 6B.背部アタッチメントポイント

### 6C.巻取り式リール用繊維製背部アタッチメントポイント

繊維製背部アタッチメントは自動巻取り式のフォールアレストシステムのみを接続可能です。製造者によるシステムの使用についての推奨事項を守ってください。

フォールアレストシステム (例: モバイルフォールアレスター、エネルギーアブソーバー、その他 EN 363 で定められているシステム) に連結する場合は必ずこれらのアタッチメントポイントを使用してください。区別しやすくするために、これらのアタッチメントポイントには「A」の文字が刻印されています。胸部アタッチメントポイントは、「A/2」で識別される 2 つのループで構成されています。2 つのループを常に共に使用してください。

### クリアランス: ユーザーの下の障害物のない空間

墜落した際に途中で障害物に接触することを回避するため、ユーザーの下には必ず十分なクリアランスを確保してください。墜落を止める際、背部アタッチメントポイントは伸長します。クリアランスを計算する時は、この伸び (最大約 0.5 m) を考慮する必要があります。必要なクリアランスを算出する方法は、フォールアレストシステムを構成するその他の器具 (エネルギーアブソーバー、モバイルフォールアレスター等) の取扱説明書に記載されています。

## 7.EN 358: 2018 レストレインおよびワークポジショニング用ベルト

これらのアタッチメントポイントは、吊り下がった状態で体を支えて作業位置で安定した体勢をとる (ワークポジショニング)、または墜落の可能性のある場所にユーザーが侵入できないよう行動範囲を制限する (レストレイン) ために使用します。これらのアタッチメントポイントは、レストレインまたはワークポジショニングのみで使用できます。ユーザーがベルトで宙吊りになる、または、動きの取れない状態になる危険性が予測される際には、ワークポジショニング用ベルトを使用しないでください。ワークポジショニングの際は、支点がユーザーの腰の高さより上になるようにしてください。これらのアタッチメントポイントは、フォールアレストの目的で使用することはできません。状況に応じて、ワークポジショニングやレストレインシステムに加えて、共同の確保システム (手すり、安全ネット等) や個人用のフォールアレストシステムを併用する必要があります。ベルトは工具および器具を含めた重さが 150 kg までの 1 人のユーザー用として認証を受けています。

### 7A.側部アタッチメントポイント

ウェストベルトの快適なサポート性を得るため、必ず両側部のアタッチメントポイントをポジショニング用ランヤードで連結して使用してください (U 字吊り)。

### 7B.後部レストレイン用アタッチメントポイント

このウェストベルト後部アタッチメントポイントは、レストレインシステムの接続にのみ使用できます。

### 7C.VOLT 用 シートのアタッチメントポイント

シートのサポート性を向上させるため、必ずシート両側部のアタッチメントポイントをワークポジショニング用ランヤードで連結して使用して下さい (U 字吊り)。警告: シートはハーネス VOLT WIND とは併用できません。

## 8.フォールアレスト用ランヤードのコネクターホルダー

A. ランヤード先端のコネクターをクリップする以外の用途で使用しないでください。  
B. このコネクターホルダーにダブルランヤードの片方のコネクターをクリップした状態で墜落をしても、エネルギーアブソーバーの伸長を妨げません。警告: このアタッチメントポイントは、フォールアレスト用アタッチメントポイントではありません。

## 9.ギャループ

ギャループは用具を携行/整理する目的でのみ使用してください。警告: 危険: ギャループは、ビレイ、懸垂下降、ロープの連結、自己確保には絶対に使用しないでください。

## 10.補足情報

本製品は個人保護用具に関する規則 (EU) 2016/425 に適合しています。EU 適合宣言書は Petzl.com で確認できます。  
- ユーザーは、この製品の使用中に問題が生じた際にすみやかに対処できるよう、レスキュープランとそれに必要となる装備をあらかじめ用意しておく必要があります  
- システム用のアンカーは、ユーザーの体より上にとるようにしてください。アンカーは、最低でも、12 kN の強度を持ち、EN 795 の要求事項を満たしていなければなりません  
- フォールアレストシステムでは、墜落した際に地面や障害物に衝突することがないように、毎回使用前に十分なクリアランスがユーザーの下に確保されていることを確認する必要があります  
- 墜落距離を短くし、危険を少なくするため、アンカーが適切な

位置に設置されていることを確認してください

- フォールアレストシステムで身体のサポートに使用できるのは、フォールアレストハーネスのみです  
- 複数の器具を同時に使用する場合、1 つの器具の安全性が、別の器具の使用によって損なわれることがあります  
- 警告: 製品がざらざらした箇所や尖った箇所ですべらないように注意してください  
- ユーザーは、高所での活動が行える良好な健康状態にあることが必要です。警告: ハーネスを着用して動きの取れない状態のまま吊り下げられると、重度の傷害や死に至る危険があります  
- 併用する全ての用具の取扱説明書をよく読み、理解してください  
- 取扱説明書は、製品と一緒にユーザーの手に届かなければなりません。また、取扱説明書は製品が使用される国の言語に訳されていない取りません  
- 製品に記載されたマーキングが読めなくならないように注意してください

### 廃棄基準:

警告: 極めて異例な状況においては、1 回の使用で損傷が生じ、その後使用不可能になる場合があります (劣悪な使用環境、海に近い環境での使用、鋭利な角との接触、極端な高/低温下での使用や保管、化学薬品との接触等)。  
以下のいずれかに該当する製品は以後使用しないでください:  
- プラスチック製品または繊維製品で、製造日から 10 年以上経過した

- 大きな墜落を止めた、あるいは非常に大きな荷重がかかった  
- 点検において使用不可と判断された。製品の状態に疑問がある

- 完全な使用履歴が分からない  
- 該当する規格や法律の変更、新しい技術の発達、また他の器具との併用に適さない等の理由で、使用には適さないと判断された  
このような製品は、以後使用されることを避けるため廃棄してください。

### アイコン:

A. 耐用年数: 10 年 - B. マーキング - C. 使用温度 - D. 使用上の注意 - E. クリーニング/消毒 - F. 乾燥 - G. 保管/持ち運び - H. メンテナンス - I. 改造/修理 (パーツの交換を除き、ベッセルの施設外での製品の改造および修理を禁じます) - J. 問い合わせ

## 3年保証

原材料および製造過程における全ての欠陥に対して適用されます。以下の場合には保証の対象外とします: 通常の磨耗や腐食、酸化、改造や改変、不適切な保管方法、メンテナンスの不足、事故または過失による損傷、不適切または誤った使用方法による故障。

## 警告のマーク

1. 重傷または死につながるおそれがあります。2. 事故や怪我につながる危険性があります。3. 製品の機能や性能に関する重要な情報です。4. してはいけない内容です。

## トレーサビリティとマーキング

a. 個人保護用具の規格の要求事項に適合。EU 型式検定を行った公認認証機関 - b. この個人保護用具の製造を監査する公認機関の ID 番号 - c. トレーサビリティ: データマトリクスコード - d. サイズ - e. 個別番号 - f. 製造年 - g. 製造月 - h. ロット番号 - i. 個人識別番号 - j. 規格 - k. 取扱説明書をよく読んでください - l. モデル名 - m. 製造者住所 - n. 製造日 (月/年)

Tyto pokyny vysvětlují, jak správně používat vaše vybavení. Popsány jsou pouze některé techniky a způsoby použití.

Variující symboly upozorňují na některá potenciální nebezpečí spojená s použitím vašeho vybavení, ale není možné uvést všechny případy. Navštivte Petzl.com a sledujte aktualizace a doplňkové informace.

Vaši odpovědnosti je věnovat pozornost každému upozornění a používat vaše vybavení správným způsobem. Nesprávné použití tohoto vybavení zvyšuje nebezpečí. Máte-li jakékoli pochybnosti nebo obtíže s porozuměním návodu, kontaktujte firmu Petzl.

## 1. Rozsah použití

Osobní ochranný prostředek (OOP) používaný při ochraně proti pádu.

Jmenovité maximální zatížení: 140 kg.

Celotělový postroj pro zachycení pádu a pracovní polohování.

Zatížení tohoto výrobku nesmí překročit uvedenou hodnotu pevnosti, výrobek nesmí být používán jiným způsobem, než pro který je určen.

## Zodpovědnost

### UPOZORNĚNÍ

**Činnosti zahrnující používání tohoto výrobku jsou z podstaty nebezpečné. Za své jednání, rozhodování a bezpečnost zodpovídáte sami.**

Před používáním tohoto výrobku je nutné:

- Přčíst si a prostudovat celý návod k použití.
- Nacvičit správné používání výrobku.
- Seznámit se s možnostmi výrobku a s omezeními jeho použití.
- Pochopit a přijmout rizika spojená s jeho používáním.

**Opomenutí či porušení některého z těchto pravidel může vést k vážnému poranění nebo smrti.**

Tento výrobek smí používat pouze odborně způsobilé a odpovědné osoby, nebo osoby pod přímým vedením a dohledem těchto osob.

Za své činy, rozhodnutí a bezpečnost zodpovídáte sami a stejně jste si vědomi možných následků. Jestliže nejste schopni, nebo nejste v pozici tuto zodpovědnost přijmout, nebo pokud nerozumíte jakékoli z těchto instrukcí, výrobek nepoužívejte.

## 2. Popis částí

(1) A/2 hrudní připojovací bod, (2) Zádový připojovací bod pro samonavíjecí zařízení, (3) Zádový připojovací bod, (4) Zadní připojovací bod, (5) Postranní připojovací body, (6) Ramenní popruhy, (7) Nožní popruhy, (8) FAST LT PLUS automatické přezky nožních popruhů, (9) FAST LT automatická přezka hrudního popruhu, (10) FAST LT PLUS automatická přezka pásu, (11) DOUBLEBACK přezka pásu, (12) DOUBLEBACK přezka zádového popruhu, (13) DOUBLEBACK přezka ramenního popruhu, (14) DOUBLEBACK nastavovací přezka výšky nožního popruhu, (15) Elastický přídržovač, (16) Plastický přídržovač, (17) Poutko na materiál, (18) Přídržovač spojek spojovacího prostředku pro zachycení pádu, (19) Slot pro připojení sedačky, (20) Suchý zip pro ASAP<sup>®</sup>SORBER, (21) Indikátor zachycení pádu.

### Hlavní materiály

Popruhy: polyester.

FAST LT, FAST LT PLUS a DOUBLEBACK přezky: ocel, slitina hliníku.

Zádový a postranní připojovací body: slitina hliníku.

## 3. Prohlídka, kontrolní bod

Vaše bezpečnost závisí na neporušenosti vašeho vybavení.

Petzl doporučuje hloubkové revize odborně způsobilou osobou nejméně jedenkrát za 12 měsíců (v závislosti na aktuální legislativě ve vaší zemi, a na podmínkách použití). Upozornění: intenzita vašeho používání může způsobit to, že bude potřeba častěji provádět revize OOP. Postupujte dle kroků uvedených na Petzl.com. Výsledky revize zaznamenejte ve vašem formuláři pro revize OOP: typ, model, kontakt na výrobce, sériové nebo kusové číslo, datum: výroby, prodeje, prvního použití, další periodické revize: problémy, poznámky, jméno a podpis inspektora.

### Před každým použitím

Zkontrolujte stav popruhů v místech připojovacích bodů, u nastavovacích přezek a bezpečnostních švů.

Zaměřte se na fezy, opotřebení a poškození vzniklé používáním, vysokou teplotou či chemikáliemi, atd. Zvláštní pozornost věnujte přetrženým nebo vytaženým nitím. Ujistěte se, že všechny přezky FAST LT a rychlospony FAST LT PLUS správně fungují. Zkontrolujte indikátory zachycení pádu. Indikátor se ukáže, pokud byl jeden z připojovacích bodů vystaven rázovému zatížení většímu než 400 daN. Pokud je indikátor viditelný, postroj vyřadte.

### Během používání

Pravidelně kontrolujte, jsou-li nastavovací přezky bezpečně dotaženy. Je důležité pravidelně kontrolovat stav výrobku a jeho spojení s ostatními prvky systému. Vždy se přesvědčte, jsou-li všechny součásti systému navzájem ve správné poloze.

## 4. Slučitelnost

Ověřte si slučitelnost tohoto výrobku s ostatními prvky vašeho systému při daném použití (slučitelnost = dobrá součinnost).

Vybavení používané s vaším postrojem musí splňovat současné normy pro vaši zemi (např. EN 362 karabiny).

## 5. Nastavení úvazku

- Nezapomeňte správně založit přesahující popruhy (naplocho poskládané) do přídržovačů.

- Pozor na cizí předměty, které by mohly způsobit nefunkčnost automatických přezek FAST LT a FAST LT PLUS (např. kamínky, písek, oděv...). Ověřte jejich správné dotažení.

### Nastavení a zkouška zavěšením

Postroj musí být nastaven tak, aby pohodlně padnul a snížil riziko poranění v případě pádu.

V bezpečném prostředí se zavěste do každého připojovacího bodu a vyzkoušejte si pohyby všemi směry a ve všech polohách, abyste si ověřili, že postroj poskytuje odpovídající pohodlí pro zamýšlené použití, a je optimálně nastaven.

Aby byla zaručena odpovídající ochrana, musí být postroj správně nastaven, aby seděl v pase uživatele.

Viz nákresy nastavení a zkouška velikosti.

Nepoužívejte tento postroj, pokud nejste schopni ho nastavit tak, aby vám správně padnul. Vyměřte ho za postroj jiné velikosti, či jiný model.

## 6. EN 361: 2002 zachycovací postroj

Celotělový postroj pro zachycení pádu, součást systému zachycení pádu dle normy EN 363 (osobní systémy zachycení pádu). Smí být používán pouze v kombinaci s kotvicím zařízením EN 795, spojkami s pojistkou zámku EN 362, tlumiči pádu EN 355, apod.

### 6A. Hrudní připojovací bod

### 6B. Zádový připojovací bod

### 6C. Textilní zádový připojovací bod pro samonavíjecí zařízení

Textilní zádový připojovací bod je určen pouze pro připojení systému zachycovače pádu samonavíjecího typu. Dodržujte doporučení týkající se používání systému podle pokynů výrobce.

Pouze tyto dva body lze použít pro připojení systému zachycení pádu, například pohyblivý zachycovač pádu, tlumič pádu a ostatní systémy definované v EN 363. Pro snadnou identifikaci jsou tyto body označeny písmenem A. Hrudní připojovací bod je tvořen dvěma oky označenými jako A/2. Vždy musí být použita obě oka současně.

### Minimální bezpečná hloubka: volný prostor pod uživatelem

Volný prostor pod uživatelem musí být dostatečný, aby v případě pádu nedošlo k nárazu na jakoukoliv překážku.

Při pádu se zádový připojovací bod prodlouží. Toto prodloužení (přibližně 0,5 m) musí být bráno v úvahu při výpočtu volné hloubky.

Specifické informace o výpočtech minimální bezpečné hloubky jsou uvedeny v návodech k použití ostatních prvků systému zachycení pádu (tlumiče pádu, pohyblivý zachycovač pádu...).

## 7. EN 358: 2018 pás pro zadržení a pracovní polohování

Tyto připojovací body jsou určeny k udržování uživatele v příslušné pracovní poloze, nebo k zabránění vstupu uživatele do prostoru s nebezpečím pádu. Tyto připojovací body smí být používány pouze k připojení systémů pro pracovní polohování nebo zadržení.

Nepoužívejte pás pro pracovní polohování pokud existuje evidentní nebezpečí, že uživatel zůstane zavěšen, nebo vystaven nekontrolovatelnému prnutí na pás. Pro pracovní polohování použijte kotvící bod umístěný v, nebo nad úrovni pasu. Nejsou určeny k připojení systému zachycení pádu. Někdy je nutné systémy pracovního polohování nebo zadržení doplnit kolektivními nebo osobními systémy zachycení pádu. Pás je určený pro jednoho uživatele, včetně nářadí a vybavení, do maximální hmotnosti 150 kg.

### 7A. Postranní připojovací body pásu

Vždy použijte oba postranní připojovací body současně, spojené polohovacím spojovacím prostředkem, zajistíte si tak dokonalou oporu pásu.

### 7B. Zadní připojovací bod pro zadržení

Tento zadní připojovací bod na pásu je určen pouze pro připojení zadržovacího systému.

### 7C. Připojovací body pro sedačku postroje VOLT

Vždy použijte oba připojovací body pro sedačku současně, spojené polohovacím spojovacím prostředkem, zajistíte si tak dokonalou oporu sedačky.

Upozornění: sedačka není kompatibilní s postrojem VOLT WIND.

## 8. Přídržovač pro spojky spojovacího prostředku pro zachycení pádu

A. Slouží k odložení nepoužívaného konce spojovacího prostředku.

B. V případě pádu přídržovač uvolní spojku na konci spojovacího prostředku, aby se tlumič pádu mohl neomezeně vytrhnout. Upozornění: tento připojovací bod není připojovací bod pro zachycení pádu.

## 9. Poutka na materiál

Poutka na materiál jsou určena pouze pro nošení a organizování pomůcek.

POZOR - NEBEZPEČÍ: poutka na materiál nikdy nepoužívejte k jistění, slaňování, navazování ani připojování do kotvícího bodu.

## 10. Doplňkové informace

Tento produkt splňuje Nařízení (EU) 2016/425 o osobních ochranných prostředcích. Prohlášení o shodě EU je dostupné na Petzl.com.

- Musíte mít záchraný plán a prostředky pro jeho rychlou realizaci v případě obtíží vzniklých při používání tohoto vybavení.

- Kotvící zařízení/bod by se měl přednostně nacházet nad polohou uživatele a měl by splňovat požadavky normy EN 795 (minimální pevnost 12 kN).

- V systému zachycení pádu je důležité před použitím zkontrolovat požadovanou volnou hloubku pod uživatelem, aby se v případě pádu předešlo nárazu na překážku, nebo na zem.

- Zkontrolujte správnou polohu kotvícího bodu, aby bylo minimalizováno nebezpečí a délka pádu.

- Zachycovací postroj je jediný povolený prostředek pro ochranu těla v systému zachycení pádu.

- Jestliže používáte různé části výstroje, může nastat nebezpečná situace, ve které je zabezpečovací funkce jedné součásti narušena funkcí jiné součásti výstroje.

- POZOR: vyvarujte se odírání tohoto výrobku o drsné povrchy a ostré hrany.

- Uživatelé provádějící aktivity ve výškách a nad volnou hloubkou musí být v dobrém zdravotním stavu. UPOZORNĚNÍ: nehybné zavěšení v postroji může způsobit vážné zranění nebo smrt.

- Je nutné dodržovat pokyny pro použití každého prostředku, který je použit ve spojení s tímto produktem.

- Návod k použití musí být dodán uživateli v jazyce té země, ve které bude vybavení používáno.

- Označení produktu udržujte čitelné.

### Kdy vaše vybavení vyřadit:

UPOZORNĚNÍ: některé výjimečné situace mohou způsobit okamžité vyřazení výrobku již po prvním použití, to závisí na druhu, intenzitě a prostředí ve kterém je výrobek používán (znečištěné prostředí, mořské prostředí, ostré hrany, vysoké teploty, chemikálie, atd.).

Výrobek musí být vyřazen pokud:

- Je starší než 10 let a vyroben z plastu nebo textílií.
- Byl vystaven těžkému pádu nebo velkému zatížení.
- Neprojde periodickou prohlídkou. Máte jakékoli pochybnosti o jeho spolehlivosti.
- Neznáte jeho úplnou historii používání.

- Se stane zastaralým vzhledem k legislativě, normám, technikám nebo slučitelnosti s ostatním vybavením, atd.

Takový produkt znehodnotte, abyste zamezili jeho dalšímu použití.

### Piktogramy:

**A. Životnost: 10 let** - **B. Označení** - **C. Povolené teploty** - **D. Bezpečnostní opatření** - **E. Čištění/dezinfekce** - **F. Sušení** - **G. Skladování/transport** - **H.**

**Údržba** - **I. Úpravy/opravy** (zakázány mimo provozovny Petzl, kromě výměny náhradních dílů) - **J. Dotazy/kontakt**

### 3 roky záruka

Na vady materiálu a vady vzniklé ve výrobě. Nevztahuje se na vady vzniklé: běžným opotřebením a roztržením, oxidací, úpravami nebo opravami, nesprávným skladováním, nedostatečnou údržbou, nedbalostí, nesprávným použitím.

### Varovné symboly

1. Situace představující bezprostřední riziko vážného poranění nebo smrti. 2. Vystavení potenciálnímu riziku úrazu nebo poranění. 3. Důležitá informace týkající se fungování nebo chování vašeho výrobku. 4. Neslučitelnost vybavení.

### Sledovatelnost a značení

a. Splňuje požadavky nařízení o OOP. Označený subjekt provádějící certifikační zkoušky EU - b. Číslo oznámeného subjektu provádějícího kontrolu výroby tohoto OOP - c. Sledovatelnost: označení - d. Velikost - e. Výrobní číslo - f. Rok výroby - g. Měsíc výroby - h. Sériové číslo - i. Individuální kontrola - j. Normy - k. Pozorně čtěte návod k používání - l. Identifikace typu - m. Adresa výrobce - n. Datum výroby (měsíc/rok)

V teh navodilih je razloženo, kako pravilno uporabljati svojo opremo. Opisane so samo nekatere tehnike in načini uporabe.

Opozorilni simboli vas opozarjajo o nekaterih možnih nevarnostih, ki so povezane z uporabo vaše opreme, vendar je nemogoče opisati vse. Za podrobite in dodatne informacije preverjajte Petzl.com.

Odgovorni ste za upoštevanje vsakega opozorila in pravilno uporabo vaše opreme. Kakršna koli napačna uporaba te opreme pomeni dodatne nevarnosti. Če imate kakršen koli dvom ali težave z razumevanjem teh navodil, se obrnite na Petzl.

## 1. Področja uporabe

Osebná varovalna oprema (OVO) za zaščito pred padci.

Nazivna maksimalna obremenitev: 140 kg.

Kompleten pas za ustavljanje padca in namestitvev pri delu.

Tega izdelka ne smete uporabljati preko njegovih zmogljivosti ali za kateri koli drug namen, kot je zasnovan.

### Odgovornost

#### OPOZORILO

**Aktivnosti, pri katerih uporabljate ta izdelek, so same po sebi nevarne.**

**Sami ste odgovorni za svoja dejanja, odločitve in varnost.**

Pred uporabo tega izdelka morate:

- prebrati in razumeti navodila za uporabo v celoti;
- ustrezno se usposobiti za njegovo uporabo;
- spoznati se z možnostmi in omejitvami izdelka;
- razumeti in sprejeti z uporabo izdelka povezano tveganje.

**Neupoštevanje katerega koli od teh opozoril lahko povzroči resno poškodbo ali smrt.**

Izdelek lahko uporabljajo le pristojne in odgovorne osebe ali tisti, ki so pod neposredno in vizualno kontrolo pristojne in odgovorne osebe. Odgovorni ste za svoja dejanja, odločitve in varnost in prevzimate njihove posledice. Če niste pripravljeni ali se ne čutite sposobne prevzeti odgovornosti ali ne razumete katerega od teh navodil, ne uporabljajte tega izdelka.

## 2. Poimenovanje delov

(1) A/2 prsno navezovalno mesto, (2) hrbtno navezovalno mesto za samozatezne priprave, (3) hrbtno navezovalno mesto, (4) zadnje navezovalno mesto, (5) stranska navezovalna mesta, (6) ramenski trakovi, (7) nožni zanki, (8) FAST LT avtomatska sponka nožne zanke, (9) FAST LT avtomatska sponka prsnega traku, (10) FAST LT PLUS avtomatska sponka ledvenega dela pasu, (11) DOUBLEBACK sponka ledvenega dela pasu, (12) DOUBLEBACK sponka hrbtnega traku, (13) DOUBLEBACK sponka ramenskega traku, (14) DOUBLEBACK sponka za nastavitve višine nožnih zank, (15) elastično držalo, (16) plastično držalo, (17) zanka za opremo, (18) nosilec veznega člena podaljška za ustavljanje padca, (19) reža za namestitvev sedeža, (20) Velcro držalo za ASAP<sup>®</sup>SORBER, (21) indikator ustavljanja padca

#### Glavni materiali

Trakovi: poliester.

FAST LT, FAST LT PLUS in DOUBLEBACK sponke: jeklo, aluminijeva zlitina.

Hrbtina in stranska navezovalna mesta: aluminijeva zlitina.

## 3. Preverjanje, točke preverjanja

Vaša varnost je odvisna od neoporečnosti vaše opreme.

Petzl priporoča podroben pregled, ki ga opravi pristojna oseba najmanj enkrat na vsakih 12 mesecev (odvisno od veljavnih predpisov v vaši državi in vaših pogojev uporabe). Intenzivnejša uporaba je lahko razlog, da morate bolj pogosto pregledati svojo OVO. Sledite postopkom, ki so opisani na Petzl.com. Rezultate preverjanja vpišite v vaš obrazec pregleda OVO: tip, model, kontaktne informacije proizvajalca, serijsko ali individualno številko, datume izdelave, nakupa, prve uporabe, naslednjega periodičnega pregleda, težave, opombe, ime pregledovalca in podpis.

#### Pred vsako uporabo

Preverite trakove na navezovalnih mestih, na sponkah za nastavitve ter varnostne šive.

Bodite pozorni na zareze, obrabo in poškodbe izdelka, ki bi nastali zaradi uporabe, vročine, kemikalij... Se posebej morate biti pozorni na prerezane ali razrhljane šive. Preverite pravilno delovanje FAST LT in FAST LT PLUS sponk. Preverite indikatorje ustavljanja padca. Indikator se pokaže, če eno od navezovalnih mest utрпи sunkovito obremenitev večjo od 400 daN. Če je indikator ustavljanja padca viden, pas umaknite iz uporabe.

#### Med uporabo

Redno preverjajte, da so sponke za nastavitve varno zapete. Pomembno je, da redno preverjate stanje izdelka in njegovo povezavo z drugo opremo in sistemom. Zagotovite, da so različni kosi opreme med seboj pravilno nameščeni.

## 4. Skladnost

Preverite skladnost tega izdelka z ostalimi elementi sistema, ki jih uporabljate (skladnost = dobro vzajemno delovanje). Oprema, ki jo uporabljate z vašim pasom, mora biti skladna z veljavnimi standardi v vaši državi (npr. EN 362 vponke).

## 5. Nastavitvev pasu

- Poskrbite, da je ostanek traku pravilno pospravljen (plosko zložen) v držala.

- Bodite pozorni na tujke, ki lahko ovirajo delovanje FAST LT in FAST LT PLUS sponk (npr. pesek, mljka, obleka...). Preverite, da so pravilno zapete.

#### Nastavitvev in test vissenja

Vaš pas mora biti nastavljen udobno, da v primeru padca zmanjša tveganje poškodbe.

Uporabnik mora s gibanjem in prostim vissenjem na vsakem navezovalnem mestu z opremo preveriti pravilno prileganje izdelka, si zagotoviti ustrezno udobno za predvideno uporabo in pravilno prileganje.

Za zagotovitev ustrezne zaščite je treba ta pas prilagoditi tako, da ustreza uporabnikovemu pasu.

Ogledite si slike za prilagoditev in test delovanja.

Ne uporabljajte tega pasu, če ga niste sposobni nastaviti, da se pravilno prilega.

Nadomestite ga s pasom druge velikosti ali modela.

## 6. EN 361: 2002 pas za ustavljanje padca

Kompleten pas za ustavljanje padca, sestavni del sistema za ustavljanje padca v skladu s preskusom tipa EN 363 (osebni sistemi za ustavljanje padca). Uporabljati se mora skupaj z EN 795 sidrišči, EN 362 vponkami z matico, EN 355 blažilecem sunka, idr.

#### 6A. Prsno navezovalno mesto

#### 6B. Hrbtno navezovalno mesto

#### 6C. Hrbtno navezovalno mesto iz tekstila za samozatezne priprave

Hrbtno navezovalno mesto iz tekstila je samo za povezovanje sistema samozateznega lovilca padca. Prepričajte se, da sledite priporočilom za uporabo sistema, ki jih je zagotovil proizvajalec

Za namestitvev sistema za ustavljanje padca, na primer prenosni lovilec padca, blažilec sunka ali drugi sistemi, ki so opisani v preskusu tipa EN 363, lahko uporabite le ta navezovalna mesta. Za lažje prepoznavanje so ta mesta označena s črko 'A'. Prsno navezovalno mesto sestoji iz dveh zank z oznako A/2. Prepričajte se, da vedno uporabite obe zanki skupaj.

#### Čistina: prazen prostor pod uporabnikom.

Pod uporabnikom mora biti dovolj praznega prostora, da ob padcu ne bi zadel ob kakršno koli oviro.

Pri padcu se hrbtno navezovalno mesto podaljša. To podaljšanje (največ približno 0,5 m) je treba upoštevati pri izračunu čistine.

Podrobnosti o izračunu čistine lahko najdete v navodilih za uporabo drugih elementov (blažilci sunka, prenosni lovlici padca...).

## 7. EN 358: 2018 pas za omejitev delokroga in namestitvev pri delu

Ta navezovalna mesta so namenjena za namestitvev pri delu ali za omejitvev gibanja v območju, kjer je možen padec. Te navezovalne točke lahko uporabite le za omejitvev delokroga ali namestitvev pri delu.

Ne uporabljajte delovnega varnostnega pasu, če obstaja predvidljiva nevarnost,

da bi se uporabnik začasno zaustavil ali bil izpostavljen nenadzorovani napetosti v pasu. Za namestitvev pri delu uporabite sidrišče, ki je nameščeno na višini pasu ali nad njim.

Te navezovalne točke niso namenjene za ustavljanje padca. Sistema za namestitvev pri delu in omejitvev delokroga bo mogoče potrebno dopolniti z kolektivnimi ali osebnimi sistemi za ustavitvev padca. Ledveni del pasu je odobren za enega uporabnika, vključno z njegovimi orodji in opremo, za največjo skupno težo 150 kg.

#### 7A. Stranski navezovalni mesti na pasu

Vedno uporabite obe stranski navezovalni mesti: povežete ju s podaljškom za namestitvev pri delu, da vam pas nudi udobno podporo.

#### 7B. Zadnje navezovalno mesto za omejitvev

To zadnje navezovalno mesto je namenjeno samo za namestitvev sistema za omejitvev delokroga.

#### 7C. Navezovalna mesta za sedež za pas VOLT

Vedno uporabite obe navezovalni mesti za sedež skupaj; povežete ju s podaljškom za namestitvev pri delu, da vam sedež nudi udobno podporo.

Opozorilo: sedež ni skladen z VOLT WIND pasom.

## 8. Nosilec veznega člena podaljška za ustavljanje padca

A. Uporablja se samo kot nosilec veznega člena za konce podaljškov, ki niso v uporabi.

B. V primeru padca nosilec veznega člena sprostí vezni člen na koncu podaljška tako, da ne ovira blažilca sunka. Opozorilo: ta pritrdilna točka ni za ustavljanje padca.

## 9. Zanke za opremo

Zanke za opremo je dovoljeno uporabljati le za opremo.

POZOR - NEVARNOST: nikoli ne uporabljajte zank za opremo za varovanje, spuščanje, navezovanje ali pritrdjevanje osebe na sidrišče.

## 10. Dodatne informacije

Ta izdelek ustreza zahtevam Uredbe (EU) 2016/425 o osební varovalni opremi. EU izjava o skladnosti je na voljo na Petzl.com.

- Imeti morate načrt in potrebno opremo, da lahko v primeru težav, ki bi lahko nastale ob uporabi tega izdelka, takoj začnete z reševanjem.

- Nosilno pritrdišče sistema naj bo po možnosti nad uporabnikom in mora zadoščati zahtevam po preskusu tipa EN 795 (12 kN minimalna nosilnost).

- V sistemu za ustavljanje padca je bistveno, da pred vsako uporabo preverite zahtevan prazen prostor pod uporabnikom. Tako se v primeru padca izognete udarcu ob tla ali oviro.

- Zagotovite, da bo sidrišče pravilno nameščeno, da zmanjšate tveganje in višino padca.

- Pas za ustavljanje padca je edini dovoljeni pripomoček za podporo telesa v sistemu za ustavljanje padca.

- Pri uporabi več kosov opreme, lahko pride do nevarne situacije, v kateri varnostna funkcija enega dela opreme lahko vpliva na varnostno funkcijo drugega dela opreme.

- OPOZORILO: poskrbite, da se vaš izdelek ne bi drgnil ob hrapave površine ali ostre robove.

- Uporabniki morajo biti zdravstveno sposobni za dejavnosti na višini. OPOZORILO: nedejavno vissenje v pasu lahko povzroči resne poškodbe ali smrt.

- Upoštevati morate navodila za uporabo vsakega posameznega kosa opreme, ki ga uporabljate s tem izdelkom.

- Uporabnik mora dobiti izdelek opremljen z navodili za uporabo v jeziku države, kjer se ta oprema uporablja.

- Zagotovite, da so oznake na izdelku čitljive.

#### Kdaj umakniti izdelek iz uporabe:

POZOR: izjemen dogodek je lahko razlog, da morate izdelek umakniti iz uporabe po samo enkratni uporabi, odvisno od tipa in intenzivnosti uporabe in okolja uporabe (groba okolja, morsko okolje, ostrí robovi, ekstremne temperature, kemikalije...).

Izdelek morate umakniti iz uporabe ko:

- je star več kot 10 let in je izdelan iz umetnih mas ali tekstila;
- je utrpel večji padec (ali preobremenitev);
- ni prestal preverjanja oz. imate kakršen koli dvom v njegovo zanesljivost;
- ne poznate njegove celotne zgodovine uporabe;
- ko je izdelek zastarel zaradi sprememb v zakonodaji, standardih, tehniki oz. neskladen z drugo opremo...

Da bi preprečili nadaljnjo uporabo, te izdelke uničite.

#### Ikone:

**A. Življenjska doba: 10 let** - **B. Oznake** - **C. Sprejemljive temperature** - **D. Varnostna opozorila za uporabo** - **E. Čiščenje/razkuževanje** - **F. Sušenje** - **G. Shranjevanje/transport** - **H. Vzdrževanje** - **I. Priedbe/popravila** (Izven Petzlovih delavnic so prepovedana. Izjema so rezervni deli.) - **J. Vprašanja/kontakt**

### 3-letna garancija

Za katere koli napake v materialu ali izdelavi. Izjeme: normalna obraba in izraba, oksidacija, predelave ali priredbe, neprimerno skladiščenje, slabo vzdrževanje, poškodbe nastale zaradi nepazljivosti ali pri uporabi, za katero izdelek ni namenjen oz. ni primeren.

### Opozorilni simboli

- Situacija, ki predstavlja neposredno nevarnost za resne poškodbe ali smrt.
- Izpostavljenost možnim tveganjem za nastanek nesreče ali poškodbe. 3.
- Pomembne informacije o delovanju ali zmogljivostih vašega izdelka. 4. Nezdružljivost opreme.

### Sledljivost in oznake

- Ustreza zahtevam uredbe o OVO. Priglašeni organ, ki opravlja pregled tipa EU - b. Številka priglašenege organa, ki izvaja nadzor nad proizvodnjo te OVO - c. Sledljivost: matrica s podatki - d. Velikost - e. Serijska številka - f. Leto izdelave - g. Mesec izdelave - h. Številka serije - i. Individualna označba - j. Standardi - k. Natančno preberite navodila za uporabo - l. Oznaka modela - m. Naslov proizvajalca - n. Datum proizvodnje (meseč/leto)

## HU

Jelen használati utasításban arról olvashat, hogyan használja felszerelését. Nem mutatunk be minden használati módot és technikát.

Az eszköz használatával kapcsolatos egyes veszélyekről az ábrák tájékoztatnak, de lehetetlen lenne valamennyi helytelen használati módot ismertetni. A termékek legújabb használati módozatairól és az ezzel kapcsolatos aktuális kiegészítő információkról tájékozódjon a Petzl.com internetes honlapon.

Az új információkat tartalmazó értesítések elővasáráért, betartásáért és a felszerelés helyes használatáért mindenki maga felelős. Az eszköz helytelen használata további veszélyek forrása lehet. Ha jelen információk megértésével kapcsolatban kétsége vagy nehézsége támad, forduljon a Petzl-hez bizalommal.

### 1. Felhasználási terület

Egyéni védőfelszerelés (EVE) a felhasználó magasból való leesés elleni védelmére. Névleges maximális terhelés: 140 kg. Munkahelyzetet pozicionáló és zuhanás megtartására alkalmas teljes testevederzet.

A terméket tilos a megadott szakítószilárdságánál nagyobb terhelésnek kitenni, vagy más, a tilosított felhasználási területeken kívüli célra használni.

### Felöléség

#### FIGYELEM

**A termék használata közben végzett tevékenységek természetükből adódóan veszélyesek.**

**Mindenki maga felelős a saját tevékenységéért, döntéseieért és biztonságáéért.**

A termék használata előtt okvetlenül szükséges, hogy a felhasználó:

- Elolvassa és megértse a termékhez mellékelt valamennyi használati utasítást.
- Arra jogosult személytől megfelelő oktatást kapjon.
- Alaposan megismerje a terméket, annak előnyeit és korlátait.
- Tudatában legyen a termék használatával kapcsolatos kockázatoknak, és elfogadja azokat.

**A fenti figyelmeztetések bármelyikének be nem tartása súlyos balesetet vagy halált okozhat.**

A terméket csakis képzett és hozzáértő személyek használhatják, vagy a felhasználók legyenek folyamatosan képzett és hozzáértő személyek felügyelete alatt.

Mindenki maga felelős a saját tevékenységéért, döntéseieért és biztonságáért és maga viseli a lehetséges következményeket. Ha Ön nincs abban a helyzetben, hogy ezt a felelősséget vállalja vagy ha nem értette meg tökéletesen jelen használati utasítást, kérjük, ne használja a terméket.

### 2. Részek megnevezése

(1) Mellkasi bekötési pont A/2, (2) Háti bekötési pont csőrőhöz, (3) Háti bekötési pont, (4) Derékrész hátsó bekötési pontja, (5) Oldalsó bekötési pontok, (6) Vállpántok, (7) Combhevederek, (8) Combhevederek FAST LT PLUS automata csatja, (9) Mellkasi heveder FAST LT automata csatja, (10) Derékrész FAST LT PLUS automata csatja, (11) Derékrész DOUBLEBACK csatja, (12) Háti heveder DOUBLEBACK csatja, (13) Vállpántok DOUBLEBACK csatja, (14) Combheveder magasságának DOUBLEBACK állítócsatja, (15) Elasztikus bújató, (16) Műnyag bújató, (17) Felszereléstartó, (18) Zuhanást megtartó kantár összekötőelemének csatlakoztatási pontja, (19) Ülőpad csatlakoztatási pontja, (20) ASAP®SORBER tépőzárás bújatója, (21) Esés megtartását jelző szál.

**Alapanyagok**

Hevederek: poliszter.

FAST LT, FAST LT PLUS és DOUBLEBACK csatok: acél és alumíniumtötvözet.

Hátsó és oldalsó bekötési pontok: alumíniumtötvözet.

### 3. Ellenőrzés, megvizsgálódnó részek

Felszerelésnek ép állapota az Ön biztonságának záloga.

A Petzl javasolja a felszerelések alapos felülvizsgálatát kompetens személy által, legalább 12 havonta (a használat országában hatályos jogszabályok és a használat körülményeinek függvényében). Figyelem: a használat intenzitásától függően szükség lehet az egyéni védőfelszerelés gyakoribb felülvizsgálatára. Tartsa be a Petzl.com honlapon ismertetett használati módokat. A felülvizsgálat eredményét az EVE nyilvántartólapján kell rögzíteni: típus, modell, gyártó, egyedi azonosító vagy sérülészám, gyártás, vásárlás és első használatbavétel dátuma, következő esedékes felülvizsgálat időpontja, hibák, megjegyzések, az ellenőr neve és aláírása.

**Minden egyes használatbavétel előtt**

Vizsgálja meg a hevedereket a bekötési pontok, az állítócsatok és a biztonsági varratok körül.

Ügyeljen a kopásokra, az elhasználódás, magas hőmérséklet vagy kémiai anyagok által okozott elváltozásokra. Ügyeljen a szakadt vagy laza szálakra.

Vizsgálja meg a FAST LT és a FAST LT PLUS csatok működőképességét.

Ellenőrizze az esés megtartását jelző szálakat. Ez a piros jelzőszál akkor jelenik meg, ha a termék valamelyik zuhanást megtartó bekötési pontját 400 daN-nál nagyobb erőhatás érte. Ha a jelzőszál látható, a terméket le kell selejtezni.

**A használat során**

Vizsgálja meg, hogy az állítócsatok jól záródnak-e. Az eszköz állapotát és csatlakoztatását a rendszer többi eleméhez rendszeresen ellenőrizni kell. Győződjön meg arról, hogy a felhasznált eszközök egymáshoz képest jól helyezkednek el.

### 4. Kompatibilitás

Vizsgálja meg, hogy az eszköz kompatibilis-e a használt rendszer többi elemével (kompatibilitás = az eszközök jó együttműködése).

A beülőhevederrel együtt használt eszközöknek meg kell felelniük az adott ország előírásainak (pl. Európában a karabínereknek az EN 362 szabványnak stb.).

### 5. A beülőheveder felvétele

- A kiögő hevedervegeket gondosan rejtse el (kiszimítva) a bújatók alá.

- Ügyeljen az idegen testekre (Kavics, homok, ruházat stb.), melyek akadályozhatják a FAST LT és FAST LT PLUS gyorcsatok működését. Vizsgálja meg a csatok kifogástalan záródását.

**Beállítás és kipróbálás**

Hevederzetét mindig állítsa be pontosan saját testméretére, hogy az esetleges lezuhanás esetén a sérülésveszélyt csökkentsse.

Minden bekötési pontban próbáljon mozogni, és lógjon bele a hevederzetbe, hogy meggyőződjön a hevederzet helyesen beállított méreteiről és a várható használati módnak megfelelő kényelméről.

A beülőheveder csak a felhasználó méretéhez beállítva nyújt kielégítő védelmet. Lásd a beállításra vonatkozó ábrákat és a működőképesség tesztjét. Ne használja a beülőt, ha méreteit nem sikerült megfelelően beállítani. Ilyenkor használjon egy méretben kapható beülőt vagy más modellt.

### 6. Zuhanás megtartására alkalmas, az EN 361:2002 szabványnak megfelelő testevederzet

Az EN 363 (magasból való lezuhanás elleni egyéni védőrendszerekről szóló) szabványban előírt rendszer elemeként használható, zuhanás megtartására alkalmas teljes testevederzet. Csak az EN 795 szabványnak megfelelő kikötési ponttal, az EN 362 szabványnak megfelelő zárható karabínerral, az EN 355 szabványnak megfelelő energiaelnyelővel stb. használható.

**6A. Mellkasi bekötési pont**

**6B. Hátsó bekötési pont**

**6C. Háti textil bekötési pont csőrőhöz**

A hátsó textil bekötési pont kizárólag automata zuhanásgátló rendszer csatlakoztatására szolgál. Tartsa be a rendszerhez mellékelt gyártói használati utasításokat.

Kizárólag ezek a pontok alkalmasak az EN 363 szabványban leírt zuhanás megtartását szolgáló rendszer, pl. kötélre szánt mobil zuhanásgátló, energiaelnyelő stb. rögzítésére. A jobb felismerhetőség érdekében ezek a bekötési pontok A betűvel vannak megjelölve. A mellkasi bekötési pont két A/2 jelöléssel ellátott fülből áll. Ezeket mindig együttesen kell használni!

**Szabad eséstér: a felhasználó alatti szabad tér**

A felhasználó alatti szabad térnek elegendően nagyknak kell lenni ahhoz, hogy egy esetleges zuhanás során semmilyen tárgynak ne ütközzön neki.

Esés megtartásánál a hátsó bekötési pontba csatlakoztatott rendszer meghosszabbodik. Ezt a legfeljebb 0,5 m meghosszabbodást bele kell kalkulálni a szabad eséstér kiszámításába.

A szabad eséstér pontos kiszámítását a rendszer egy elemeinek (energiaelnyelők, mobil zuhanásgátló stb.) használati utasításában részletezzük.

### 7. Az EN 358:2018 szabványnak megfelelő, munkahelyzetet pozicionáló és mozgásteret korlátozó derékrész

Ezek a bekötési pontok tevékenysége során egyrészt segítik a felhasználót egyensúlyi helyzetének megtartásában munkahelyén, másrészt megakadályozzák abban, hogy olyan helyre érjen, ahol zuhanás veszélye áll fenn. Ezekhez a bekötési pontokhoz kizárólag munkahelyzet pozicionálására vagy a mozgáster korlátozására szolgáló rendszereket szabad rögzíteni.

Ne használjon munkahelyzetét pozicionáló derékrészt, ha előreláthatóan fennáll a veszélye, hogy a felhasználó függő testhelyzetbe kerül vagy a derékrész kontrollálatlan hűző erőhatás éri. Munkahelyzet pozicionálásához használjon derékmagasságban vagy annál feljebb található kikötési pontot.

Ezek a bekötési pontok nem alkalmasak zuhanás megtartására. Adott esetben szükségessé válhat a munkahelyzet pozicionálására szolgáló rendszer kiegészítésére kollektív vagy egyéni védőrendszerrel lezuhanás elleni védelem céljából. A derékrész egy személy használatára készült, beleértve szerszámaít és felszerelését, vagyis 150 kg tömeg megtartására alkalmas.

**7A. A derékrész oldalsó bekötési pontjai**

A két oldalsó bekötési pontot mindig együtt kell használni, egy munkahelyzetet pozicionáló kantárral összekötve, hogy a derékrész a törzset kényelmesen megtámassza.

**7B. Hátsó pozicionáló bekötési pont**

A derékrésznek ezen hátsó bekötési pontja kizárólag a mozgásteret korlátozó rendszer csatlakoztatására szolgál.

**7C. Rögzítési pont ülőpadnak a VOLT beülőhöz való csatlakoztatására**

Az ülőpad két bekötési pontját mindig együtt, egy munkahelyzetet pozicionáló kantárral összekötve kell használni, hogy az ülőpad kényelmes legyen.

Figyelem: az ülőpad a VOLT WIND hevederzetekkel nem kompatibilis.

### 8. Fül a zuhanást megtartó kantár kiakasztására

A. Kizárólag a kantár nem használt szárának kiakasztására használható.

B. Zuhanás megtartásakor a fül elengedi a kantár végén található, kiakasztott összekötőelemet, így nem akadályozza meg az energiaelnyelő működését. Figyelem: ez a bekötési pont nem alkalmas zuhanás megtartására.

### 9. Felszereléstartó

A felszereléstartót kizárólag felszerelés rögzítésére szabad használni.

VIGYÁZAT - VESZÉLYFORRÁS: ne használja a felszereléstartót biztosításra, eszrekedésre, önmaga kantárral való kikötésére vagy kötélbe való bekötésére.

### 10. Kiegészítő információk

Ez a termék megfelel az [EK] 2016/425 számú egyéni védőfelszerelésekre vonatkozó rendelet előírásainak. Az EK megfeleléségi nyilatkozat a Petzl.com honlapon letölthető.

- Legyen elérhető távolságban egy mentőfelszerelés szükség esetére.

- A rendszer kikötési pontja a felhasználó fölött helyezkedjen el és feleljen meg az EN 795 szabvány előírásainak (legalább 12 kN szakítószilárdság).

- Minden zuhanást megtartó rendszerben minden használat előtt feltétlenül ellenőrizni kell a felhasználó alatt rendelkezésre álló szabad eséstert, nehogy a felhasználó esés közben a talajnak, a szerkezetnek vagy más tárgynak ütközzön.

- A kikötési pont pozicionálásánál ügyeljen a lehetséges esésmagasság minimalizálására.

- Lezuhanás megtartására szolgáló rendszerben kizárólag zuhanás megtartására alkalmas teljes testevederzetet használható.

- Többféle felszerelés használata esetén veszélyt jelenthet, ha az egyik felszerelés biztonsági működése a másik eszköz biztonsági működését akadályozza.

- VIGYÁZAT: mindig ügyeljen arra, hogy felszerelése ne érintkezzen dörzsölő felületekkel vagy éles tárgyakkal.

- A felhasználó egészségi állapota feleljen meg a magasban végzett tevékenység követelményeinek. FIGYELEM: beülőhevederzetben való hosszan tartó lógás eszméletlen állapotban súlyos vagy halálos keringési rendellenességekhez vezethet.

- Használat során a rendszer valamennyi elemének használati utasítását be kell tartani.

- A felhasználónak a termékkel együtt a termék használati utasítását is rendelkezésére kell bocsátani a forgalomba hozatal országának nyelvén.

- Győződjön meg a terméken található jelölések olvashatóságáról.

**Leselejtetés:**

FIGYELEM: adott esetben bizonyos körülményektől (a használat intenzitásától, a használat környezeti feltételeitől: maró vagy vegyi anyagok, tengervíz jelenlététől, éleken való felfekvéstől, extrém hőmérsékleti viszonyoktól stb.) függően a termék élettartama akár egyetlen használatra korlátozódhat.

A terméket le kell selejtezni, ha:

- Több, mint 10 éves és tartalmaz műanyag vagy textil alkatrészeket.

- Nagy esés vagy erőhatás érte.

- A termék felülvizsgálatának eredménye nem kielégítő. Ha a használat biztonságosságát illetően bármilyen kétely merül fel.

- Nem ismeri pontosan a termék előzetes használatának körülményeit.

- Használat a elavult (jogsabályok, szabványok, technikák változása vagy az újabb felszerelésekkel való kompatibilitás hiánya stb. miatt).

A leselejtezett terméket semmisítse meg, hogy azt a későbbiekben se lehessen használni.

**Jelmagyarázat:**

**A. Élettartam: 10 év - B. Jelölés - C. Használat hőmérséklete - D.**

**Övintézkedések - E. Tisztítás/terelőnítés - F. Szárítás - G. Tárolás/zállítás - H. Karbantartás - I. Módosítások/javítások** (Petzl pótalkatrészek kivételével csak a gyártó szakszervizében engedélyezett)
**- J. Kérdések/kapcsolat**

#### 3 év garancia

Minden gyártási vagy anyaghibára. A garancia nem vonatkozik a következőkre: normális elhasználódás, módosítások vagy házlagos javítások, helytelen tárolás, hanyagság, nem rendeltetésszerű használat.

#### Veszélyt jelző piktogrammok

1. Súlyos vagy halálos sérülés kockázatával járó, veszélyes szituáció. 2. Váratlan esemény vagy sérülés valós veszélye. 3. Fontos információ a termék működéséről vagy használatáról. 4. Nem kompatibilis felszerelés.

#### Nyomon követhetőség és jelölés

a. Megfelel az egyéni védőfelszerelésekre vonatkozó jogszabályoknak. EK tipustanúsítványt kiállító notifikált szervezet - b. Jelen egyéni védőfelszerelés gyártását ellenőrző notifikált szervezet száma - c. Nyomon követhetőség: számsor - d. Méret - e. Egyedi azonosítószám - f. Gyártás éve - g. Gyártás hónapja - h. Tételszám - i. Egyedi azonosítókód - j. Szabványok - k. Olvassa el figyelmesen ezt a tájékoztatót - l. Modell azonosítója - m. A gyártó címe - n. Gyártás dátuma (hónap/év)

Эта инструкция показывает, как правильно использовать ваше снаряжение. Данная инструкция по эксплуатации представляет только некоторые правильные способы и техники использования вашего снаряжения. Предупредительные знаки информируют вас только о некоторых потенциальных рисках, связанных с использованием вашего снаряжения. Инструкция не описывает все возможные риски. Регулярно проверяйте сайт Petzl.com, там вы найдете последние версии данного документа и дополнительную информацию. Лично вы несете ответственность за соблюдение всех мер предосторожности и за правильное использование своего снаряжения. Неправильное использование данного снаряжения может привести к возникновению дополнительных рисков. В случае возникновения каких-либо сомнений или трудностей обращайтесь в компанию Petzl.

## 1. Область применения

Средство индивидуальной защиты (СИЗ) для защиты от падения с высоты. Максимальная номинальная нагрузка: 140 кг. Полная страховочная привязь для рабочего позиционирования и защиты от падения. Данное изделие не должно подвергаться нагрузке, превышающей предел его прочности, и использоваться в ситуациях, для которых оно не предназначено.

### Ответственность

#### ВНИМАНИЕ

**Деятельность, связанная с использованием данного снаряжения, опасна по своей природе.**

**Лично вы несете ответственность за свои действия, решения и безопасность.**

Перед использованием данного снаряжения вы должны:

- Прочитать и понять все инструкции по эксплуатации.
- Пройти специальную подготовку по применению данного снаряжения.
- Ознакомиться с возможностями вашего снаряжения и ограничениями по его применению.
- Осознать и принять возможные риски, связанные с использованием этого снаряжения.

**Игнорирование любого из этих предупреждений может привести к серьезным травмам и даже к смерти.**

Это изделие может использоваться только лицами, прошедшими специальную подготовку, или под непосредственным контролем компетентного лица. Лично вы несете ответственность за свои действия, решения и безопасность, и только вы отвечаете за последствия этих действий. Если вы неспособны взять на себя ответственность за использование данного снаряжения или если вы не поняли инструкции по эксплуатации, не используйте данное снаряжение.

## 2. Составные части (2)

(1) Грудная точка крепления A/2, (2) Спинальная точка крепления для наматывающего устройства, (3) Спинальная точка крепления, (4) Задняя точка крепления, (5) Боковые точки крепления, (6) Плечевые ремни, (7) Ножные ремни, (8) Автоматическая пряжка FAST LT PLUS на ножных ремнях, (9) Автоматическая пряжка FAST LT PLUS для груди, (10) Автоматическая пряжка FAST LT PLUS стропы поясного ремня, (11) Пряжка DOUBLEBACK поясного ремня, (12) Пряжка DOUBLEBACK спинной стропы, (13) Пряжка DOUBLEBACK плечевых ремней, (14) Пряжка DOUBLEBACK стропы для регулировки высоты ножных ремней, (15) Эластичный держатель стропы, (16) Пластиковый фиксатор, (17) Грузовые петли, (18) Петли для закрепления карабинов стропа для защиты от падения, (19) Петля для крепления рабочего сиденья, (20) Липучка Velcro для крепления ASAP/SORBER, (21) Индикатор срыва.

### Основные материалы

Стропы: полиэстер.

Пряжки FAST LT, FAST LT PLUS и DOUBLEBACK: сталь и алюминиевый сплав.

Спинальная и боковые точки крепления: алюминиевый сплав.

## 3. Осмотр изделия

Ваша безопасность напрямую связана с состоянием вашего снаряжения. Petzl рекомендует проводить плановый осмотр снаряжения компетентным лицом как минимум каждые 12 месяцев (в зависимости от местного законодательства в вашей стране, а также от условий использования снаряжения). Внимание: при высокой интенсивности использования может потребоваться чаще проводить осмотр вашего СИЗ. При плановом осмотре следуйте рекомендациям сайта Petzl.com. Результаты планового осмотра заносятся в инспекционную форму вашего СИЗ, в которой должна содержаться следующая информация: тип снаряжения, модель, контактная информация производителя, серийный или индивидуальный номер, дата изготовления, дата покупки, дата первого использования, дата следующего планового осмотра, дефекты, примечания, имя и подпись инспектора.

### Перед каждым использованием

Проверьте состояние всех строп в точках крепления, а также регулировочных пряжек и силовых швов.

Убедитесь в отсутствии порезов, следов износа, воздействия высоких температур или химикатов и т.п. Убедитесь в отсутствии порезанных или поврежденных нитей.

Убедитесь в правильности работы пряжек FAST LT и FAST LT PLUS. Проверьте индикаторы срыва. Индикатор срыва становится видимым, если одна из точек крепления для защиты от падения испытала нагрузку выше 400 даН. Прекратите использовать вашу страховочную привязь, если виден хотя бы один индикатор срыва.

### Во время использования

Регулярно проверяйте, что регулировочные пряжки надежно затянуты. Важно регулярно проверять состояние снаряжения и его присоединение к другим элементам системы. Убедитесь, что все элементы снаряжения правильно расположены друг относительно друга.

## 4. Совместимость

Проверяйте совместимость этого снаряжения с другими элементами системы в контексте вашей задачи (совместимость означает хорошее, эффективное взаимодействие).

Снаряжение, которое вы используете с вашей привязью, должно соответствовать местному законодательству в вашей стране (например, карабины ГОСТ Р EN 362).

## 5. Надевание и регулировка привязи

- Убедитесь, что излишки стропы правильно уложены и зафиксированы в фиксаторе.

- Остерегайтесь попадания в автоматические пряжки FAST LT и FAST LT PLUS посторонних предметов (мелких камней, песка, коврика одежды и т.д.) – они могут препятствовать работе пряжки. Убедитесь в том, что они правильно заблокированы.

### Регулировка и тест на вышешивание

Привязь должна быть отрегулирована так, чтобы она плотно прилегала к телу, это уменьшает риск травмы в случае падения.

В безопасном месте вы должны подвигаться в привязи, а потом вывеситься (тест на вышешивание), нагрузив последовательно каждую точку крепления, чтобы убедиться в том, что будет обеспечен надлежащий комфорт во время планируемого использования и что привязь оптимально отрегулирована. Для обеспечения надежной защиты привязь должна быть хорошо отрегулирована под пользователя.

Ознакомьтесь со схемами регулировки и функциональной проверки.

Не используйте привязь, если у вас не получается правильно ее отрегулировать. Используйте привязь другого размера или другую модель.

## 6. Страховочная привязь для защиты от падения ГОСТ Р EN 361: 2002

Страховочная привязь является компонентом системы защиты от падения в соответствии с ГОСТ Р EN 363 (средства индивидуальной защиты от падения с высоты, страховочные системы). Она должна применяться в сочетании с точками анкерного крепления ГОСТ Р EN 795, карабинами с системой блокировки ГОСТ Р EN 362, амортизаторами рывка ГОСТ Р EN 355 и т.д.

### 6А. Грудная точка крепления

### 6В. Спинальная точка крепления

### 6С. Текстильная спинальная точка крепления для наматывающего устройства

Текстильная спинальная точка крепления служит исключительно для присоединения системы защиты от падения с автоматической возвратной системой. Следуйте предписаниям по использованию системы, предоставленным производителем. Используйте только эти точки крепления для присоединения системы защиты от падения (например, средства защиты ползунового типа, амортизатора рывка или другой системы, описанной в ГОСТ Р EN 363). Для простоты нахождения эти точки промаркированы буквой «А». Грудная точка крепления состоит из двух петель с маркировкой «А/2». Всегда используйте обе петли.

### Необходимое свободное пространство: расстояние между пользователем и препятствием

Свободное пространство под пользователем должно быть достаточным для того, чтобы в случае падения он не ударился о препятствие. При падении происходит удлинение спинной точки крепления для защиты от падения. Это удлинение в максимум 0,5 метра должно учитываться при расчете необходимого свободного пространства.

Детали расчета необходимого свободного пространства под пользователем описаны в инструкциях по эксплуатации других компонентов страховочной системы (амортизаторы рывка, средств защиты ползунового типа и т.д.).

## 7. Пояс для удержания и позиционирования на рабочем месте ГОСТ Р EN 358: 2018

Эти точки крепления предназначены для удержания пользователя на рабочем месте или для предотвращения его попадания в зону возможного падения. Эти точки крепления должны использоваться только для систем позиционирования на рабочем месте или ограничения перемещения. Не используйте пояс для удержания, если существует риск, что пользователь может зависнуть в беспорном положении или чрезмерно нагрузить пояс. Для удержания и позиционирования на рабочем месте используйте точку анкерного крепления на уровне пояса или выше.

Эти точки крепления не рассчитаны на удержание падения. Возможно, вам понадобятся дополнительные системы рабочего позиционирования или ограничения перемещения, оборудованные коллективной или персональной защитой от падения. Пояс рассчитан на использование одним работником весом не более 150 кг, включая массу его снаряжения и инструментов.

### 7А. Боковые точки крепления поясного ремня

Всегда используйте обе боковые точки крепления, соединяя их стропом для позиционирования. Так вы сможете в полной мере ощутить удобство пояса.

### 7В. Задняя точка крепления системы ограничения перемещения

Эта задняя точка крепления, расположенная на поясе, предназначена только для присоединения системы ограничения перемещения.

### 7С. Точки крепления рабочего сиденья для страховочной привязи VOLT

Всегда используйте обе боковые точки крепления рабочего сиденья, соединяя их стропом для позиционирования, чтобы достичь удобного расположения сиденья.

Внимание: рабочее сиденье несовместимо с привязью VOLT WIND.

## 8. Петли для закрепления карабинов стропа для защиты от падения

А. Для использования исключительно для закрепления конечных карабинов свободного конца стропа для защиты от падения.

В. В случае падения петли для закрепления карабинов освобождают конечные карабины стропа, тем самым не мешая сбрасыванию амортизатора рывка. Внимание: эти петли не предназначены для защиты от падения.

## 9. Грузовые петли

Грузовые петли должны использоваться только для снаряжения. ВНИМАНИЕ - ОПАСНОСТЬ: никогда не используйте грузовые петли для страховки, для пуска, а также не ввязывайте в них страховочный канат и не вставляйте на них на самостраховку.

## 10. Дополнительная информация

Данное снаряжение отвечает требованиям норм (ЕС) 2016/425, касающихся средств индивидуальной защиты. Декларация о соответствии требованиям ЕС находится на сайте Petzl.com.

- Вы должны иметь план спасательных работ и средства для быстрой его реализации на случай возникновения чрезвычайной ситуации.

- Точку анкерного крепления для системы желательно располагать над пользователем, и она должна отвечать требованиям ГОСТ Р EN 795 (допустимая нагрузка – не менее 12 кН).

- При использовании системы защиты от падения очень важно проверять перед началом работ наличие минимальной необходимой глубины свободного пространства под работником, чтобы избежать удара о препятствие или о землю в случае падения.

- Следите за тем, чтобы точка анкерного крепления была правильно установлена, чтобы свести к минимуму возможность падения и уменьшить его высоту.

- Страховочная привязь для защиты от падения – единственное устройство для удержания тела человека, которое может использоваться в системах защиты от падения.

- В случае использования вместе разных видов снаряжения может возникнуть опасная ситуация, когда безопасная работа одного элемента снаряжения может быть нарушена безопасной работой другого элемента снаряжения.

ВНИМАНИЕ: следите за тем, чтобы ваше снаряжение не терлось об абразивные поверхности и острые предметы.

- Пользователи, работающие на высоте, должны иметь медицинский допуск к такому виду работ. ВНИМАНИЕ: зависание в привязи без движения может привести к серьезным травмам и даже к смерти.

- Инструкции по эксплуатации для любого снаряжения, связанного с использованием данного изделия, также должны быть приняты во внимание.

- Инструкция по эксплуатации должна поставляться вместе с оборудованием и на языке страны, в которой используется данное оборудование.

- Убедитесь, что маркировка изделия может быть прочитана.

### Выборка снаряжения:

ВНИМАНИЕ: особые обстоятельства могут вызвать уменьшение срока службы изделия вплоть до однократного применения; например: способ и интенсивность использования, воздействие окружающей среды, воздействие морской среды, работа с химикатами, экстремальные температуры, контакт с острыми гранями и т.д.

Немедленно выбраковывайте любое снаряжение, если:

- Ему больше 10 лет и оно изготовлено из пластика или текстиля.

- Оно подвергалось падению, сильному рыжку или большой нагрузке.

- Оно не удовлетворило требованиям при осмотре. У вас есть сомнения в его надежности.

- Вы не знаете полную историю его эксплуатации.

- Когда оно старело и более не соответствует новым стандартам, законам, технике или несовместимо с другим снаряжением и т.д.

- Чтобы избежать дальнейшего использования выбракованного снаряжения, его следует уничтожить.

### Рисунки:

А. Срок службы: 10 лет - В. Маркировка - С. Допустимый температурный режим - D. Меры предосторожности - E. Чистка/дезинфекция - F. Сушка - G. Хранение/транспортировка - H. Обслуживание - I. Модификация/ремонт (запрещены вне мастерских Petzl, за исключением заменяемых частей) - J. Вопросы/контакты

## Гарантия 3 года

От любых дефектов материала и производственных дефектов. Гарантия не распространяется на следующие случаи: нормальный износ, окисление, изменение конструкции или переделка изделия, неправильное хранение и плохой уход, повреждения, вызванные небрежным отношением к изделию, а также использование изделия не по назначению.

## Предупредительные знаки

1. Ситуация, представляющая неизбежный риск получения серьезных травм или ведущая к смерти. 2. Ситуация, представляющая риск возникновения несчастного случая или получения травм. 3. Важная информация о работе или о характеристиках вашего снаряжения. 4. Техническая несовместимость.

## Прслеживаемость и маркировка продукции

a. Отвечает требованиям стандартов, относящихся к СИЗ. Зарегистрированная организация, которая проводит проверку на соответствие стандартам ЕС - b. Номер организации, осуществляющей производственный контроль данного СИЗ - c. Прослеживаемость: матрица данных - d. Размер - e. Серийный номер - f. Год изготовления - g. Месяц изготовления - h. Номер партии - i. Индивидуальный номер изделия - j. Стандарты - k. Внимательно читайте инструкцию по эксплуатации - l. Идентификация модели - m. Адрес производителя - n. Дата производства (месяц/год)

这份说明书将向您解释如何正确使用您的装备。这里只描述部分使用方法和技术。

警示标志将告知您使用该装备时的某些潜在危险，但不可能全部描述。请登录Petzl.com查阅更新和附加信息。

您有责任阅读每一条警示且正确使用您的装备。任何错误的使用都将造成额外危险。如果您有任何疑问或对于理解这些文件有困难的话，请联系Petzl。

## 1.应用范围

用于高空坠落保护的 personal 保护设备 (PPE)。

最大负重：140公斤。

防坠落及工作定位全身安全带。

使用该产品时，不可超出其负荷限制，也不可用于设计之外的用途。

### 责任

#### 警告

凡涉及及使用此装备的活动都具有一定危险性。

您应对个人的行动、决定和安全负责。

在使用此装备前，您必须：

- 阅读并理解全部使用指南。
- 针对该设备的使用，进行特定训练。
- 熟悉您的装备，了解其性能及使用限制。
- 理解并接受所涉及的风险。

一旦忽视上述任何一条警告，将有可能造成严重伤害甚至死亡。

该产品只能由有能力且负责任的人使用，或在有能力且负责任的人的直接目视监督下使用。

您应对个人的行动、决定和安全负责并承担后果。如果您无法承担相关责任或无法完全理解本使用说明，那么不要使用此装备。

## 2.部件名称

(1) 胸部连接点A/2、(2) 伸缩型止坠器背部连接点、(3) 背部连接点、(4) 后部连接点、(5) 侧部连接点、(6) 肩带、(7) 腿环、(8) 腿环自动扣FAST LT PLUS、(9) 胸部扁带自动扣FAST LT、(10) 腰带自动扣FAST LT PLUS、(11) DOUBLEBACK腰带卡扣、(12) 背部扁带卡扣DOUBLEBACK、(13) 肩带卡扣DOUBLEBACK、(14) 腿环高度调节卡扣DOUBLEBACK、(15) 弹性束环、(16) 塑料束环、(17) 工具挂环、(18) 防坠挽索锁扣存放环、(19) 座板连接槽、(20) ASAP'SORBBER专用Velcro套环、(21) 坠落指示器。

### 主要材料

织带：聚酯纤维。

FAST LT、FAST LT PLUS 和DOUBLEBACK卡扣：钢制和铝合金

背部和侧部连接点：铝合金。

## 3.检测、检查要点

您的安全和您装备的状态密切相关。

Petzl建议至少每12个月请专业人员进行全面检测（根据每个国家现行法规以及具体情况）。警告：高频率的使用会需要您更加频繁地检查您的PPE。请根据Petzl.com网站上描述的操作方式进行检查。在您的PPE检查表格中记录：类型、型号、生产商信息、序列号或独立编码，生产、购买、第一次使用之后每次定期检查的日期、问题、评论、检查者姓名和签名。

### 每次使用前

检查扁带的连接点、调节扣以及安全缝线的状况。

检查是否存在因使用、暴露于高温和与化学品接触过而导致的割痕、磨损和损坏等状况。仔细检查是否存在断线或脱线的地方。

检查FAST LT和FAST LT PLUS扣是否操作正常。检查坠落指示器。如果防坠落挂点遭受到大于400daN的冲击力，该指示器将打开。当坠落指示器可见时，该安全带即可报废。

### 每次使用时

定期检查调节扣是否正确扣紧。经常检查产品状况及其与系统内其他设备的连接状况，是至关重要的。确保系统内所有设备均互相正确连接。

## 4.兼容性

验证该产品在操作时与其他组件的兼容性（兼容性=良好的功能互动）。

与安全带配合使用的设备必须符合您所在国家的现行标准（如EN 362锁扣标准）。

## 5.安全带的穿戴

- 确保正确地折叠扁带（折叠）在束带中。

- 小心异物可能妨碍FAST LT 和FAST LT PLUS快速扣的操作（小石、沙砾、衣物等）。检查其正确锁定。

### 调节和悬挂测试

安全带必须调节至合身以减轻下坠时受伤的风险。

你必须在安全的地方走一走，并使用每个挂点连接装备进行悬挂测试，以确保安全带合身，确保它能作为作业提供足够的舒适度，并已调节至最佳状态。

为了确保获得充分保护，使用者必须将安全带调节至与其身形相符的大小。

详见调节及功能测试图示。

如果安全带无法调节至合适大小，请勿使用。更换其他尺寸或型号的安全带。

## 6.EN 361:2002止坠安全带

全身防坠落安全带，是根据EN 363 标准的防坠落设备的一个组件（个人防坠落系统）。它必须与EN 795锚点、EN 362主锁、EN 355势能吸收器等一同使用。

### 6A.胸部连接点

### 6B.背部连接点

### 6C.用于连接伸缩型止坠器的织物连接点

背部织物连接点只能用于连接自动伸缩止坠系统。务必遵守生产商在使用系统时的建议。

只有这类连接点可用作连接止坠系统，例如绳索移动止坠器、势能吸收器等符合EN 363标准的系统。为方便识别，这些连接点上均标示有字母“A”。胸部连接点由两个相同的A/2环组成。请务必同时使用两个环。

### 净空距离：使用者下方的自由下坠空间

使用者下方必须有足够的净空距离防止其在坠落时碰撞到任何障碍物。

发生坠落后，背部防坠落连接点会从安全带中展开。该延展性（最大约0.5米）必须被考虑入净空高度的计算中。

计算净空距离的详尽资料可在其他部件的使用说明书内找到（势能吸收器、止坠器等）。

## 7.用于固定和限制工作位置的EN 358:2018的腰带

这些连接点设计用于固定使用者的工作位置，或防止使用者进入有坠落可能的地带。这些连接点只可用于连接一个工作定位或限制工作范围系统。

如果使用者有悬挂在腰带上或在腰带上受到无法控制的拉力的风险，请不要使用定位腰带。用于工作定位时，请使用位于腰部或以上位置的锚点。

这些连接点并非设计用于止坠用途。必要时在固定或限制工作位置系统之外加一个集体或个人防坠落系统。腰带经认证只适用于单人使用，包含其工具和装备，最高负重为150公斤。

### 7A.腰带侧部连接点

使用一条定位挽索同时连接两侧连接点，可给腰带提供更舒适的支撑。

### 7B.后部限制连接点

这个腰带后方连接点只用于连接限制作业范围系统。

### 7C.VOLT安全带座板连接点

使用一条定位挽索同时连接座板的两个连接点，可提供更舒适的支撑。

警告：座板无法和VOLT WIND安全带兼容。

## 8.防坠落挽索锁扣存放点

A.只能存放不使用的挽索末端的锁扣。

B.当发生坠落时，锁扣存放点能释放锁扣，避免阻碍势能吸收器的打开。警告：此连接点不能用于防止坠落。

## 9.装备挂环

装备挂环必须只能用于存放器械用途。

危险警告：装备挂环决不能用作保护、下降、连接或作为锚点用途。

## 10.附加信息

该产品符合欧盟2016/425个人保护设备法规。请登录Petzl.com查看符合欧盟标准声明。

- 您必须提前制定必要的救援方案，以便遇到困难时可以迅速实施。

- 系统的固定点最好置于使用者之上，而且应符合EN 795标准（最小强度为12千牛）。

- 在止坠系统中，每次使用前都必须检查使用者下方是否留有足够的净空距离，从而避免在坠落时与地面或障碍物发生碰撞。

- 确保锚点正确放置，从而降低坠落的风险并缩短坠落距离。

- 防坠落安全带是止坠系统中唯一可用来支撑身体的装备。

- 当多个装备组合在一起使用时，一件装备的安全功能可能会影响另一件装备的安全功能，从而导致突发危险情况的出现。

- 警告：防止该产品与粗糙面或尖锐物直接摩擦。

- 使用者的身体条件必须适合高空作业。警告：无意识地悬挂于安全带上，可能导致严重的生理伤害甚至死亡。

- 任何装备在与此装备一同使用时，必须严格遵守其使用说明。

- 使用说明必须以产品使用国家的语言提供给使用者。

- 确保产品上的标记清晰可见。

### 淘汰您的装备：

警告：一次意外事故可能导致产品在首次使用后即被淘汰（这取决于使用方式及强度、使用环境：严酷的环境、海洋环境、尖锐边缘、极限温度、化学产品等）。

何时需要淘汰您的装备：

- 塑料或纺织产品自生产之日起已超过10年。
- 经历过严重冲坠或负荷。
- 无法通过产品检测。您对其安全性产生怀疑。
- 您不清楚产品的全部使用历史。
- 因为法律、标准、技术或与其它装备不兼容等问题而不得不淘汰。

销毁这些产品以防将来误用。

### 图标：

A.寿命：10年 - B.标示 - C.使用温度范围 - D.使用注意 - E.清洁/消毒 - F.干燥 - G.存放/运输 - H.维护 - I.改装/修理（不能在Petzl以外的地方修理，除了更换零件） - J.问题/联络

### 3年质保

针对材料或生产上的缺陷。例外：正常的磨损、氧化、自行改装或改良、不正确存放、欠佳的保养、使用疏忽或用于非该产品设计之用途。

### 警告标志

1.表示有即刻产生严重伤害或死亡风险的情况。2.表示有潜在的意外或伤害风险。3.表示产品在功能或性能方面的重要信息。4.表示装备的不兼容性。

### 可追溯性及标示

a.符合PPE监管要求。进行EU测试的认证机构 - b.为PPE做生产检测的认证机构序号 - c.追踪：信息 - d.尺寸 - e.独立编码 - f.生产年份 - g.生产月份 - h.序列号 - i.独立身份识别号 - j.标准 - k.仔细阅读说明书 - l.型号识别 - m.生产商地址 - n.生产日期（月份/年份）



В тази листовка е обяснено как правилно да използвате средството. Представени са само някои методи и начини на употреба. Предупредителни надписи ви информират за потенциални рискове, свързани с употребата на средствата, но не е възможно да бъдат описани всички. Следете редовно актуализацията и допълнителната информация на страницата Petzl.com. Вие носите отговорност за спазването на всяко предупреждение и за правилното използване на средствата. Всяко неправилно действие при използване на средството ще доведе до допълнителен риск. Свържете се с Petzl, ако имате съмнения или затруднения да разберете нещо.

## 1. Предназначение

Лично предпазно средство (ЛПС) срещу падане от височина. Максимално работно натоварване: 140 кг. Предпазен колан за цялото тяло срещу падане и позициониращ колан. Този продукт не трябва да се използва извън неговите възможности или в ситуация, за която не е предназначен.

## Отговорност

**ВНИМАНИЕ**  
Дейностите, изискващи употребата на това средство, по принцип са опасни.  
Вие носите отговорност за вашите действия, решения и за вашата безопасност.

Преди да започнете да употребявате това средство, трябва:  
- Да прочетете и разберете всички инструкции за употреба.  
- Да научите специфичните за средството начини на употреба.  
- Да се усъвършенствате в работа със средството, да познавате качествата и възможностите му.  
- Да разберете и осъзнаете съществуващия риск.

**Неспазването дори на едно от тези предупреждения може да доведе до тежки, дори смъртоносни травми.**

Този продукт трябва да се използва или от компетентни и добре осведомени лица, или работещи с него трябва да бъде под непосредствен зрителиен контрол на такова лице.  
Вие носите отговорност за вашите действия, решения и за вашата безопасност и вие ще поемете последиците. Ако не сте в състояние да поемете тази отговорност или не сте разбрали добре указанията за употреба, не използвайте това средство.

## 2. Номерация на елементите

(1) Гръдна точка на окачване A/2, (2) Гръбна точка за спирачно u-во от прибиращ се тип, (3) Гръбна точка, (4) Задна ниска точка, (5) Странични точки, (6) Прерамки, (7) Бедрени ленти, (8) Автоматична катарама FAST LT на бедрените ленти, (9) Автоматична катарама FAST LT на гръдната лента, (10) Автоматична катарама FAST LT PLUS на лентата на кръстния колан, (11) Катарама DOUBLEBACK на лентата на кръстния колан, (12) Катарама DOUBLEBACK на гръбната лента, (13) Катарама DOUBLEBACK на прерамките, (14) Катарама DOUBLEBACK за регулиране височината на бедрените ленти, (15) Ластична гайка, (16) Птирична гайка, (17) Инвентарник, (18) Елементи за закачане на съединителите на осигурителния ремък, (19) Гайка за закачане на седалка, (20) Гайка Velcro за ASAP/SORBER, (21) Индикатор за падане.

### Основни материали

Ленти: полиестер  
Катарамы FAST LT, FAST LT PLUS и DOUBLEBACK: стомана и алуминиева сплав.  
Гръбна точка и странични точки: алуминиева сплав.

## 3. Контрол, начин на проверка

Вашата безопасност зависи от състоянието на средствата.  
Petzl препоръчва задълбочена проверка от компетентно лице най-малко веднъж на всеки 12 месеца (в зависимост от действащите в страната наредби и от начина и условията на употреба). Внимание: ако използвате ЛПС интензивно, може да се наложи по-често извършване на инспекция. Спазвайте указанията за проверка на Petzl.com. Запишете резултатите от проверката в паспорта на ЛПС: тип, модел, данни за производителя, серийен или индивидуален номер: датите на производство, покупка, първа употреба, следваща периодична проверка, дефекти, забележки, име и подпис на инспектора.

### Преди всяка употреба

Проверявайте лентите в мястото на точките за окачване, регулируемите катарамы и основните шевове.  
Внимавайте за скъсване, износване и повреди вследствие на употреба, топлина, химически вещества и др. Внимавайте да няма скъсани или разтеглени конци.  
Проверявайте правилното функциониране на катарамите FAST LT и FAST LT PLUS. Проверявайте индикаторите за падане. Един индикатор се появява, ако някоя от точките срещу падане е поела натоварване над 400 daN. Бракувайте предпазния колан, ако индикаторът за падане се вижда.

### По време на употреба

Проверявайте редовно дали лентите не са се разхлабили. Важно е да следите редовно за състоянието на продукта и връзката му с останалите средства от системата. Уверете се, че отделните средства са правилно разположени едно спрямо друго.

## 4. Съвместимост

Проверете съвместимостта на този продукт с останалите елементи от системата при вашия начин на приложение (съвместимост = правилно функциониране на елементите).  
Елементите, които се използват със седалката, трябва да отговарят на действащите стандарти в страната (например съединителите да отговарят на EN 362).

## 5. Поставане на седалката

- Внимавайте излишната лента да бъде добре прибрана (правилно скатана) в ластичните гайки.  
- Внимавайте функционирането на бързите катарамы FAST LT и FAST LT PLUS да не бъде затруднено от наличието на чужди тела (камъчета, яськь, дрехи...).  
Проверете дали са закопчани правилно.

### Регулиране и тест с увисване

Предпазният колан трябва да прилепва плътно към тялото, за да се намали риска от травми при падане.  
За да сте сигурни, че сбрютата предоставя желания комфорт и е правилно регулирана, трябва да извършите няколко движения с нея и да я използвате като умиснете на безопасно място на всичките ѝ точки на окачване.  
За да осигурите надеждна защита, предпазният колан трябва да бъде адаптиран или регулиран според размерите на ползвателя.  
Вижте схемите, показващи как се регулира и тества.  
Не използвайте този предпазен колан, ако не може да се регулира добре по тялото. Сменете го с предпазен колан друг размер или друг модел.

## 6. Предпазен колан за цялото тяло срещу падане EN 361: 2002

Предпазен колан за цялото тяло срещу падане, съставен елемент от система, спираща падане от височина съгласно стандарт EN 363 (системи лични предпазни средства срещу падане). Той трябва да се използва с крепежни елементи EN 795, карабинери с муфа EN 362, погълтатели на енергия EN 355 и т.н.

### 6A. Гръдна точка на окачване

### 6B. Гръбна точка на окачване

### 6C. Текстилна точка на гърба за закачане на спирачно устройство от прибиращ се тип.

Задната гръбна текстилна точка е предназначена само за закачане на система със спирачно устройство от прибиращ се тип. Спазвайте посочените от производителя указания относно начина на използване на системата.  
Само тези точки са предназначени за свързване към система с ЛПС срещу падане например спирачно устройство към въже, погълтател на енергия..., системи, описани в стандарт EN 363. За да бъдат по-лесно идентифицирани, тези точки са маркирани с буква А. Гръдната точка се състои от две халки, маркирани A/2. Внимавайте винаги да използвате двете халки заедно.

### Свободно пространство: пространството под ползвателя

Свободното пространство под ползвателя трябва да е достатъчно, за да не се удари при падане в някое препятствие.

По време на падане гръбната точка се разгъва. Удължението след разгъване е до 0,5 м и трябва да се вземе предвид при изчисляване на свободното пространство.

Начинът на изчисляване на свободното пространство е посочен в инструкциите към другите елементи от системата (погълтатели на енергия, спирачни устройства...).

## 7. Колан за позициониране и ограничаване на достъпа EN 358: 2018

Тези точки са предназначени или за позициониране на работещия към работното място, или за да се предпази да достигне до място, от което може да падне. Тези точки трябва да се използват само за закачане на позиционираща или работно-ограничителна система.

Не трябва да използвате позициониращ колан, ако съществува риск от увисване в колана или неконтролируемо притискане на колана в тялото. За работно позициониране използвайте опорна точка, намираща се на нивото на кръста или по-високо.

Тези точки на окачване не са предназначени за спиране на падане от височина. Може да се наложи позициониращите или ограничителните системи да се допълнят с колективни или лични предпазни средства за защита срещу падане от височина. Кръстният колан е предназначен за един ползвател, като общото тегло на човека заедно с работния инвентар не трябва да е повече от 150 kg.

### 7A. Странични точки за окачване на колана

Употребявайте винаги двете точки на окачване едновременно, обединявайки ги с позициониращ ремък, за да имате удобна опора на колана.

### 7B. Задна точка за окачване на ограничителни системи

Тази задна точка върху кръстния колан е предназначена единствено за закачане към работно-ограничителна система.

### 7C. Точки за окачване на седалка към предпазен колан VOLT

Употребявайте винаги двете точки на закачане на седалката, обединявайки ги с позициониращ ремък, за да седите удобно върху седалката.  
Внимание: седалката не е съвместима с предпазен колан VOLT WIND.

## 8. Халки за носене на крайните съединители на осигурителния ремък

А. Трябва да се използват само за закачане на свободния край на ремъка.  
В. При падане на ползвателя системата за откачане освобождава карабинера, за да не възпрепятства разгъването на погълтателя на енергия. Внимание: това не е точка за закачане на система срещу падане.

## 9. Инвентарник

Инвентарниците трябва да се използват само за закачане на инструменти.  
ВНИМАНИЕ - ОПАСНО: не използвайте инвентарниците за осигуряване, спускане, обвързване или закачане на ремък.

## 10. Допълнителна информация

Този продукт съответства на регламент (ЕС) 2016/425 относно личните предпазни средства. ЕС декларацията за съответствие можете да намерите на страницата Petzl.com.

- Предвидете необходимите спасителни средства за извършване на незабавна акция в случай на проблем.

- Препоръчително е точката на закрепване на системата да се намира над ползвателя и да отговаря на изискванията на стандарт EN 795 (минимална якост: 12 kN).

- Преди всяко инсталиране на една система с елементи срещу падане от височина трябва да се провери свободното пространство под ползвателя, за да не се удари в земята или в някое препятствие в случай на евентуално падане.

- Внимавайте точката за закрепване да бъде правилно позиционирана, за да се намали риска от падане, както и височината на падането.

- Предпазният колан за цялото тяло е единственото средство, което трябва да се използва за обезопасяване на тялото в една система, спираща падане от височина.

- При употреба на няколко предпазни средства може да възникне рискова ситуация, ако правилното функциониране на дадено средство попречи на правилното функциониране на друго.

- ВНИМАНИЕ: следете средствата да не се трият в абразивни материали или остри елементи.

- При извършване на работа на височина е необходимо работещите да са в добро здравословно състояние. ВНИМАНИЕ: неподвижно висящо положение в предпазния колан може да доведе до тежки физиологични нарушения или фатален изход.

- Спазвайте отисканите в листовките инструкции за употреба, които са прикачени към всеки един продукт.

- Инструкциите за употреба трябва да бъдат предоставени на потребителите преведени на езика на страната, в която се използва средството.  
- Проверете дали маркировката върху продукта е четлива.

### Бракуване на продукта

ВНИМАНИЕ: някое извънредно събитие може да доведе до бракуване на даден продукт само след еднократно използване (в зависимост от вида и интензивността на употребата, средата, в която се ползва: агресивна среда, морска среда, остри ръбове, екстремни температури, химически вещества...).

Един продукт трябва да се бракува, когато:  
- Той е на повече от 10 години и е съставен от пластмасови или текстилни материали.

- Понесъл е значителен удар или натоварване.  
- Резултатът от проверката на продукта е незадоволителен. Съмнявате се в неговата надеждност.

- Нямате информация как е бил използван преди това.

- Той е морално остарял (поради промяна в законодателството, стандартите, методите на използване, несъвместимост с останалите средства...).

Унищожете тези продукти, за да не се употребяват повече.

### Пиктограми:

**A.** Срок на годност: 10 години - **B.** Маркировка - **C.** Разрешена температура - **D.** Предупреждения при употреба - **E.** Почистване/дезинфекция - **F.** Сушене - **G.** Съхранение/транспорт - **H.** Поддръжка - **I.** Модификации/ремонти (забранени са извън сервизите на Petzl, изключение само за резервни части) - **J.** Въпроси/контакти

### Гаранционен срок 3 години

Отнася се до всякакви дефекти в материалите или при производството. Гаранцията не важи при: нормално износване, окисидация, модификации или ремонти, лошо съхранение, лошо поддръжане, употреба на продукта не по предназначение.

## Предупредителни знаци

1. Ситуация с неизбежен риск от тежко нараняване или фатален изход.  
2. Ситуация с опасност от възможен инцидент или нараняване.  
3. Важна информация относно начина на функциониране или спецификацията на продукта.  
4. Несъвместимост на средствата.

## Контрол и маркировка

а. Отговаря на изискванията на регламента за ЛПС. Нотифициран орган за ЕС изследване на типа - б. Номер на нотифициран орган, контролиращ производството на това ЛПС - с. Контрол: основни данни - d. Размер - e. Индивидуален номер - f. Година на производство - g. Месец на производство - h. Номер на партида - i. Индивидуална идентификация - j. Стандарти - k. Прочетете внимателно техническите указания - l. Идентификация на модела - m. Адрес на производителя - n. Дата на производство (месец/година)

본 설명서는 장비를 정확하게 사용하는 방법을 설명한다. 특정 기술 및 사용 방법을 소개한다. 사용자의 장비 사용과 관련된 잠재적인 위험에 대한 정보를 전달한다. 모든 것을 설명하는 것은 불가능하다. 최신 정보 및 추가 정보는 Petzl.com을 확인한다. 각각의 경고 내용 확인 및 정확한 장비 사용은 사용자에게 책임이다. 장비의 오용은 추가적인 위험을 야기할 수 있다. 본 설명서를 이해하는데 어려운 점이나 의문점이 있으면 (주)안나푸르나로 연락한다.

**1. 적용 분야**

추락 보호의 용도로 사용되는 개인 보호 장비 (PPE). 정상적인 최대 하중: 140 kg. 추락 제동 및 작업 위치 확보용 전신 안전벨트. 본 제품은 자체 강도 이상으로 힘을 가해서는 절대 안되며 제작 용도 이외의 다른 목적으로 사용되어서는 안 된다.

**책임**

**경고**  
이 장비의 사용과 관련된 활동은 위험성이 내재되어 있다. 자신의 행동이나 결정, 그리고 안전에 대한 책임은 사용자에게 있다.

이 장비를 사용하기 전에, 반드시 알아야 할 사항:  
- 사용에 관한 모든 설명서를 읽고 이해하기.  
- 장비의 적절한 사용을 위한 구체적인 훈련 받기.  
- 장비의 사용법과 사용 한도에 대해 숙지하고 친숙해지기.  
- 관련된 위험을 이해하고 숙지하기.

**이런 경고를 유념하지 않으면 심각한 부상이나 사망을 초래할 수 있다.**

본 장비는 전문가와 책임질 수 있는 사람만이 사용할 수 있고, 전문가에 의해 직접적으로 눈으로 볼 수 있는 통솔 아래 사용되어야 한다. 행동이나 결정, 그리고 안전에 대한 책임은 사용자에게 있으며 결과물에 대해 예측할 수 있어야 한다. 모든 위험을 책임질 능력이 없거나 그런 위치에 있지 않다면, 그리고 사용 설명서를 충분히 이해하지 못했다면 본 장비를 사용하지 않는다.

**2. 부분 명칭**

(1) A/2 흉부 부착 지점, (2) 자체-수축 장비용 등 부착 지점, (3) 등 부착 지점, (4) 후면 부착 지점, (5) 측면 부착 지점, (6) 어깨 스트랩, (7) 다리 고리, (8) FAST LT PLUS 자동 다리 고리 버클, (9) FAST LT 자동 흉부 스트랩 버클, (10) FAST LT PLUS 자동 허리벨트 버클, (11) DOUBLEBACK 허리벨트 버클, (12) DOUBLEBACK 등 스트랩 버클, (13) DOUBLEBACK 어깨 스트랩 버클, (14) DOUBLEBACK 다리 고리 높이 조절 버클, (15) 신축성 있는 보관 키퍼, (16) 플라스틱 보관 키퍼, (17) 장비 고리, (18) 추락 제동 랜야드 연결장비 홀더, (19) 시트 설치용 슬롯, (20) ASAP SORBBER용 벨크로 보관 키퍼, (21) 추락 제동 표시기.

**주요 재료**

스트랩: 폴리에스터, FAST LT, FAST LT PLUS 및 DOUBLEBACK 버클: 스틸, 알루미늄 합금, 등 및 측면 부착 지점: 알루미늄 합금.

**3. 검사 및 확인사항**

안전성은 장비의 온전한 상태에 달려있다. Petzl은 적어도 일년에 한 번 이상 전문가의 세부 검사를 받을 것을 권장한다 (사용 국가의 현재 규정과 사용자의 사용 환경에 따를 것). 경고: 사용 강도에 따라 PPE를 더 자주 검사할 수 있다. 웹사이트 Petzl.com에 설명된 절차를 따른다. PPE 장비 서식에 유형, 모델, 제조자 정보, 일련번호 또는 개별 번호, 제조일, 구매일, 최초 사용일, 검사 내용, 문제점, 검사관의 이름 및 서명 등의 PPE 검사 결과를 기록한다.

**매번 사용 전**

부착 지점, 조절 버클, 안전 박음질 부위의 웨빙을 확인한다. 절단, 마모, 사용에 따른 손상이나 열이나 화학 제품 등으로 인한 손상된 부분이 있는지 확인한다. 특히 박음질된 실이 끊기거나 느슨해진 부분이 있는지 유심히 관찰한다. FAST LT 및 FAST LT PLUS 버클 기능이 잘 작동하는지 확인한다. 추락 제동 표시기를 확인한다. 추락 제동 지점 중 하나가 400daN 이상의 충격 하중을 견디는 경우 표시기가 나타난다. 만일 추락 제동 표시기가 보이면 안전벨트를 폐기한다.

**제품 사용 도중**

조절 버클이 안전하게 조여졌는지 정기적으로 확인한다. 제품의 상태와 장비에 연결된 다른 장비와의 연결 부분을 정기적으로 검사하는 것이 매우 중요하다. 장비에 연결된 모든 제품들이 잘 연결되어 정확한 위치에 놓여 있는지 확인한다.

**4. 호환성**

본 제품이 사용 시 다른 장비 및 시스템과 호환되는지 확인한다 (호환이 된다 = 순기능적 상호작용). 본 안전벨트와 함께 사용되는 장비는 사용 국가의 현재 기준에 부합되어야 한다(예, EN 362 카라비너).

**5. 안전벨트 설치**

- 남은 웨빙 (평평히 접힘)을 보관 키퍼에 올바르게 넣었는지 확인한다.  
- FAST LT 및 FAST LT PLUS 버클의 작동을 방해할 수 있는 이물질이 끼이지 않도록 조심한다 (예, 자갈, 모래, 옷...). 올바르게 조여졌는지 확인한다.  
**조절 및 매달림 테스트**  
추락이 발생했을 경우를 대비하여 부상의 위험을 줄이기 위해 안전벨트를 꼭 맞게 조절해야 한다. 안전한 환경에서, 안전벨트가 사용 용도에 맞게 몸에 잘 조절되고 충분한 편안함을 제공하는지 확인하기 위해 사용자는 각 부착 지점에 안전벨트를 매달아 반드시 움직여 확인한다.

적절한 보호를 위해, 반드시 안전벨트를 사용자의 허리에 알맞게 조절한다. 조절 및 기능 테스트에 대한 그림을 참조한다. 안전벨트를 적절하게 조절할 수 없는 경우에는 사용하지 않는다. 안전벨트를 다른 사이즈 또는 다른 모델로 교체한다.

**6. EN 361: 2002 추락 제동 안전벨트**

추락 방지용 전신 안전벨트. EN 363 기준에 따른 추락 제동 시스템의 구성 요소 (개인 추락 제동 시스템). 반드시 EN 795 확보물, EN 362 잠금 카라비너, EN 355 충격 흡수 장비와 함께 사용해야 한다.

**6A. 흉부 부착 지점**

**6B. 등 부착 지점**

**6C. 자체 수축 장비용 섬유 등 부착 지점**

등 쪽 섬유 부착 지점은 오로지 수축형의 추락 제동 시스템을 연결하기 위한 것이다. 제조업체가 제공한 시스템 사용에 대한 권장 사항을 따른다. 이러한 지점은 추락 제동 시스템을 부착하기 위해서만 사용될 수 있다 (예: 이동식 추락 제동 장비, 충격 흡수 장비 또는 EN 363 기준에 부합하는 그 밖의 시스템). 움직이는 식별을 위해, 이러한 지점에는 문자 'A'가 표기되었다. 흉부 부착 지점은 A/2로 식별되는 두 개의 고리로 구성된다. 항상 두 개의 고리를 함께 사용해야 한다.

**이격 거리: 사용자 아래의 여유 공간**

사용자 아래의 여유 공간은 추락이 발생했을 시, 어떤 장애물과도 부딪히지 않도록 충분해야 한다. 추락 시, 등쪽 추락 제동 연결 지점이 늘어난다. 늘어난 정도 (최대 약 0.5 m)는 반드시 이격거리 계산에 고려되어야 한다. 이격 거리를 계산하는 구체적인 상세설명은 다른 구성 제품 (충격 흡수 장비, 이동 추락 제동 장비)의 사용 설명서에서 찾아볼 수 있다.

**7. EN 358: 2018 제한 및 작업 위치 확보용 벨트**

이러한 부착 지점은 사용자를 작업 현장에 유지시키거나 또는 작업자가 추락이 가능한 곳으로 접근하는 것을 예방하기 위해 제작되었다. 이러한 부착 지점은 반드시 제한 또는 작업 위치 확보 시스템에 연결하기 위한 용도로만 사용해야 한다. 사용자가 벨트에 매달려 있거나 제어되지 않은 장력에 노출될 위험이 있는 경우에는 작업 위치 확보용 벨트를 사용하지 않는다. 작업 위치 확보를 위해, 허리 높이 또는 그 위에 있는 앵커 포인트를 사용한다. 이러한 부착 지점은 추락 제동용으로 제작된 것이 아님을 명시한다. 작업 위치 확보 또는 제한 시스템을 집단 또는 개인 추락 제동 시스템으로 보완해야 할 수도 있다. 허리벨트는 도구 및 장비를 포함한 1명의 사용자를 위해 최대 총 중량이 150kg까지 허용된다.

**7A. 허리벨트 측면 부착 지점**

허리벨트에 의한 편안한 지탱을 위해 두 개의 측면 부착 지점을 위치 확보 랜야드와 연결하여 항상 함께 사용한다.

**7B. 후면 제한 부착 지점**

후면 허리 벨트 부착 지점은 오로지 제한 시스템을 부착하기 위해 설계되었다.

**7C. VOLT 안전벨트 시트용 부착 지점**

시트에 의해 편안히 지탱될 수 있도록 위치 확보 랜야드와 두 개의 시트 부착 지점을 항상 함께 사용한다. 경고: 시트는 VOLT WIND 안전벨트와 호환되지 않는다.

**8. 추락 제동 랜야드 연결 장비 홀더**

A. 사용하지 않는 랜야드 끝의 연결 장비 홀더로만 사용되어야 한다.  
B. 추락하는 경우, 연결 장비 홀더는 랜야드 끝 연결 장비를 풀어 충격 흡수 장비가 설치되는 것을 방해하지 않도록 돕는다. 경고: 이 부착 지점은 추락 제동 부착 지점이 아니다.

**9. 장비 고리**

장비 고리는 반드시 장비용으로도 사용되어야 한다. 경고 - 위험: 절대 장비 고리를 빌레이용, 레펠용, 확보 설치 걸이, 또는 다른 사람을 확보할 때 사용하지 않는다.

**10. 추가 정보**

본 제품은 개인 보호 장비에 관한 규정 (EU) 2016/425 의 필수 요건에 부합한다. EU 표준 적합성 선언서는 Petzl.com에서 확인 가능하다.  
- 장비 사용 도중에 우연히 부딪히게 될 위험에 대비하여, 반드시 신속하게 이행할 수 있는 구조 계획과 방법을 가지고 있어야 한다.  
- 시스템의 앵커 지점은 사용자 위치보다 위에 위치되어야 하고, 반드시 EN 795 규정의 요건을 충족해야 한다 (최소 강도 12 kN).  
- 추락 제동 시스템에서, 추락 시 지면에 충돌하거나 장애물에 부딪히지 않도록 매 사용 전 사용자 아래의 필요한 여유 공간을 확인하는 것이 필수적이다.  
- 추락 및 추락 높이를 제한하기 위해 앵커 지점이 올바른 위치에 있는지 확인한다.  
- 추락 제동 안전벨트는 추락 제동 시스템에서 사용자의 신체를 지탱하는 장비로만 사용된다.  
- 여러 개의 장비를 함께 사용할 때 한 가지 장비의 안전 성능이 다른 장비의 작동과 연관되어 있다면 위험한 상황이 될 수 있다.  
- 경고: 장비가 마모성 환경 또는 날카로운 표면에 마찰되지 않도록 주의한다.  
- 사용자는 고소 활동 시 신체적 문제가 없어야 한다. 경고: 안전벨트에서 자력으로 행동할 수 없는 상태로 매달리는 것은 심각한 부상 또는 사망을 초래할 수 있다.  
- 이 제품과 함께 사용되는 각 장비의 사용 설명서에 반드시 따른다.  
- 본 제품의 사용설명서는 장비가 사용되는 국가의 언어로 제공되어야 한다.  
- 제품의 마킹이 식별 가능한지 확인한다.  
**장비 폐기 시점:**

경고: 제품의 수명은 제품의 형태, 사용 강도 및 사용 환경에 따라 단 한번의 사용으로도 줄어들 수 있다 (거친 환경, 고습 환경, 날카로운 모서리, 극한의 기온, 화학 제품 등). 다음과 같은 상태에서는 제품 사용을 중단한다:  
- 플라스틱 또는 섬유 재질로 제작된 장비가 10 년 이상일 경우 경우.  
- 심한 추락이나 하중을 받은 적이 있는 경우.  
- 검사에 통과하지 못한 경우. 장비의 보전 상태가 의심되는 경우.  
- 장비에 대한 기록을 전혀 모를 경우.  
- 적용 규정, 기준, 기술의 변화 또는 다른 장비와 호환되지 않는 경우 등.  
이러한 장비가 다시 사용되는 일이 없도록 폐기한다.  
**제품 참조:**  
A. 제품 수명: 10년 - B. 마킹 - C. 허용 온도 - D. 사용자 의사사항 - E. 세척/살균 - F. 건조 - G. 보관/운반 - H. 제품 관리 - I. 수리/수선 (Petzl 시설 외부에서는 부품 교체를 제외한 수리 금지) - J. 문의사항/연락

**3년간 보증**

원자재 또는 제조상의 결함에 대해 3년간의 보증 기간을 갖는다. 제외: 일반적 마모 및 찢김, 산화, 제품 변형 및 개조, 부적절한 보관, 올바르게 않은 유지 관리, 사용자 부주의, 제작 용도 이외의 사용 등.

**경고 사항**

1. 심각한 부상 또는 사망의 갑작스런 위험이 존재하는 상황. 2. 사고 또는 부상의 잠재적인 위험에 노출. 3. 사용자의 장비의 성능 및 작업 수행에 대한 중요한 정보. 4. 장비 비호환성.

**추적 및 마킹**

a. PPE 규정의 요구 사항을 충족한다. EU 유형 시험 수행 기간 - b. 본 PPE의 생산 관리를 수행하는 인증 기관의 번호 - c. 추적: 데이터 매트릭스 - d. 사이즈 - e. 일련 번호 - f. 제조년도 - g. 제조일 - h. 매치 번호 - i. 개별 식별 번호 - j. 기준 - k. 사용 설명서를 주의 깊게 읽는다 - l. 모델 식별 - m. 제조업체 주소 - n. 제조일 (월/년)

คู่มือการใช้งานนี้ อธิบายให้ทราบถึงวิธีการใช้อุปกรณ์อย่างถูกต้อง เฉพาะข้อมูลทางเทคนิคและการใช้งานของอุปกรณ์นี้ได้อธิบายไว้ เครื่องหมายคำเตือนในคู่มือทราบถึงอันตรายบางส่วนที่อาจเกิดขึ้นจากการใช้งานของอุปกรณ์ แต่ไม่ครอบคลุมถึงทั้งหมด
ควรวางชี้ที่ Petzl.com เพื่อหาข้อมูลเพิ่มเติมล่าสุด

เป็นความรับผิดชอบของลูกในกรณีมีระดับจุดยึดและการใช้อุปกรณ์อย่างถูกต้อง ข้อผิดพลาดในการใช้อุปกรณ์จะทำให้เกิดอันตราย ติดคอ Petzl หรือตัวแทนจำหน่ายที่มีชื่อเสียง หรือไม่เข้าใจของความในคู่มือนี้

## 1. ส่วนที่เกี่ยวข้องกัน

อุปกรณ์ป้องกันตัวส่วนบุคคล (PPE) ใช้สำหรับป้องกันการตก
การกรับแรงสูงสุด 140กก

สายรัดนิรภัยแบบเต็มตัว เพื่อป้องกันการตกและเพื่อลดตำแหน่งการทำงาน
อุปกรณ์นี้จะคงไม่ใช้ร่นน้ำหนักเกินกว่าที่ระบุไว้หรือไม่นำไปใช้ในวิธีประสงค์
อย่างอื่นนอกเหนือจากที่ได้ถูกออกแบบมา

### ความรับผิดชอบ

คำเตือน
กิจกรรมที่เกี่ยวข้องกับการใช้อุปกรณ์นี้ เป็นสิ่งที่เป็นอันตราย
ผู้ใช้อาจมีความรับผิดชอบต่อการกระทำที่การตัดสินใจและความปลอดภัย

ก่อนการใช้งานอุปกรณ์นี้ จะต้อง

- อ่านและทำความเข้าใจคู่มือการใช้งาน
- การฝึกฝนโดยเฉพาะเพื่อการใช้งานที่ถูกต้อง
- ทำความเข้าใจกับความสามารถและข้อจำกัดในการใช้งานของมัน
- เข้าใจและยอมรับความเสี่ยงที่เกี่ยวข้อง

การใช้งานในระดับวังและระดับจุดยึดนี้ อาจมีผลให้เกิดการบาดเจ็บสาหัสหรือถึงขั้นชีวิต

อุปกรณ์นี้จะต้องถูกใช้งาน โดยผู้ที่มีความสามารถเพียงพอและมีควารับผิดชอบหรือใช้ในสถานที่ที่อยู่ในความรับผิดชอบโดยตรงหรือควบคุมได้โดยผู้เชี่ยวชาญ
เป็นความรับผิดชอบของผู้ใช้งานแล้ววิธีการ ใช การตัดสินใจ ความปลอดภัย และยอมรับในผลที่เกิดขึ้นจากรู้อิการนั้น ไม่ควรใช้อุปกรณ์ี่ถูกดูแลไม่สวามรถ หรือ ไม่อยู่ในสภาวะที่จะรับผิดชอบความเสี่ยงที่จะเกิดขึ้นหรือไม่เข้าใจขอความในคู่มือการใช้งาน

## 2. ชื่อของส่วนประกอบ

(1) A2 จุดผูกยึดตำแหน่งหน้าอก (2) จุดผูกยึดด้านหลังสำหรับอุปกรณ์ขยับยังการคแบบดึงกลับ (3) จุดผูกยึดคคนคานหลัง (4) จุดผูกยึดตำแหน่งควานหลัง (5) จุดผูกยึดคานขาสองข้าง (6) สายรัดไหล่องวงง (7) สายรัดโคนขาสองข้าง (8) FAST LT PLUS หัวเข็มขัดลือลอคอัตโนมัติที่โคนขาสองข้าง (9) FAST LT หัวเข็มขัดลือลอคอัตโนมัติที่สายรัดคอ (10) FAST LT PLUS หัวเข็มขัดลือลอคอัตโนมัติที่สายรัดคอเอว (11) หัวเข็มขัดแบบ DOUBLEBACK ที่สายรัดคอ (12) หัวเข็มขัดแบบ DOUBLEBACK ที่สายรัดคานหลัง (13) หัวเข็มขัดแบบ DOUBLEBACK ที่สายรัดไหล่องวงง (14) หัวเข็มขัด DOUBLEBACK แบบปรับที่ตำแหน่งขงสายรัด โคนขา (15) อีลาสติคเก็บสายรัด (16) พลาสติคเก็บสายรัด (17) หวงลของอุปกรณ์ (18) ที่ยึดตัวล็อก เชือกสั้นนิรภัยกันลัด (19) ช่องสำหรับบิดยึดที่นั่ง (20) แถบเวลาโรสำหรับเก็บ ASAP®SORBER (21) ตัวบ่งชี้การตก

**วัสดุประกอบหลัก**

สายรัด โพลีเอสเตอร์

หัวเข็มขัด FAST LT, FAST LT PLUS และ DOUBLEBACK เหล็ก อลูมิเนียมอัลลอยด์
หวงสำหรับผูกยึดคานหลังและคานขาง อลูมิเนียมอัลลอยด์

## 3. การตรวจสอบ จุดตรวจสอบ

ความปลอดภัยของลูกขึ้นอยู่กับความสมบูรณ์ของอุปกรณ์ของคุณ

Petzl แนะนำให้ตรวจเช็ครายละเอียดของอุปกรณ์ โดยผู้เชี่ยวชาญ
อย่างน้อยทุก 12 เดือน (ขึ้นอยู่กับข้อกำหนดของประเภทและสภาพการใช้งาน)
คำเตือน การใช้งานอย่างเข้มข้น อาจเป็นสาเหตุที่ทำให้คุณต้องทำการตรวจเช็คอุปกรณ์ PPE ด้วยความถี่มากขึ้น
ถ้าตามขั้นตอนที่แสดงไว้ที่ Petzl.com มันชี้ที่ผลการตรวจเช็ค PPE ลงในแบบฟอร์มตรวจเช็ค ชนิด รุ่น ข้อมูลของโรงงานผลิต หมายเลขลำดับการผลิต หรือหมายเลขกำกับอุปกรณ์ วันที่ของการผลิต วันที่สั่งซื้อ วันที่ใช้งานครั้งแรก
กำหนดการตรวจเช็คครั้งต่อไป บัญหาที่พบ ความคิดเห็น ชื่อของมูรวางเช็คพร้อมลายเซ็นต

**ก่อนการใช้งานแต่ละครั้ง**

ควรวางชี้สายรัดที่แต่ละจุดผูกยึด ที่เข็มขัดปรับตำแหน่ง และที่จุดยึดติดกัน
ตรวจสอบร่องรอยที่คล้าย ข้ำรด การเสียหายจากการใช้งาน จากความรอน สัมผัสกับสารเคมี โดยเฉพาะอย่างยิ่งการตรวจดูร่องรอยที่ขาด หรือเส้นสายหลุดลุ่ย
เช็ทไบนแน็จว่า ตัวลือลอค FAST LT และตัวลือลอค FAST LT PLUS ยังถูกใช้งานได้ตามปกติ
ควรวางชี้ตัวบ่งชี้การตก ตัวบ่งชี้จะแสดงให้เห้น ถ้าจุดผูกยึดไ้ตามการการกระทำกวดแรงถึงมากกว่า 400 daN เล็กใช้สายรัดนิรภัยตามองเห็นตัวบ่งชี้การตก

ควรวาดดูข้อมูลว่า หัวเข็มขัดปรับสายรัด ได้สตรคไร้อย่างถูกต้อง เป็นเรื่องสำคัญ
อย่างไร้ที่ควรตรวจสอบสภาพของอุปกรณ์อยู่เป็นประจำ
และการเชื่อมอุปกรณ์เข้ากับอุปกรณ์ตัวอื่นในระบบ
แน็จว่าทุกชิ้นส่วนของอุปกรณ์อยู่ในตำแหน่งที่ถูกต้องกับชิ้นส่วนอื่น

## 4. ความเข้ากันได้

ควรวางชี้ว่าอุปกรณ์นี้ สามารถใช้งานเข้ากันได้กับอุปกรณ์อื่นในระบบที่เกี่ยวข้องกัน
(เข้ากันได้ = ใช้งานควบกันได้โดยไม่ได้ขัด)
อุปกรณ์ที่นำมาใช้งานร่วมกับสายรัดสะ โทท จะต้องสอดคล้องกับข้อกำหนดมาตรฐานที่ใช่มั้กับกันในแต่ละประเทศ (เช่น EN 362 มาตรฐานของดีคาร์โบนเออ์)

## 5. การติดตั้งชุดสายรัดนิรภัย

- มันเ็จว่าได้พื้นที่ปลายของสายรัด (folded flat) ไว้ในช่องเก็บเรียบร้อยแล้ว
- ระวังสิ่งแปลกปลอมที่อาจขัดขวางการทำงานของหัวเข็มขัด FAST LT และ FAST LT PLUS (เช่น ก้อนกรวด ทราย เศ็ดผ้า) ควรวางชี้ว่าได้อัดได้อย่างถูกต้องแล้ว

**การปรับขนาดและทดสอบการขยับยัง**

ชุดสายรัดนิรภัยต้องปรับขนาดให้กระชับพอดีและให้ความสบายเพื่อช่วยลดอันตรายที่เกิดจากการบาดเจ็บกรณีที่มีการตก

ในสภาพแวดล้อมที่ปลอดภัย คุณต้องเคลื่อนไหวไปรอบ ๆ และห้อยตัวอยู่ในสายรัดนิรภัยจากแต่ละจุดผูกยึด เพื่อตรวจเช็คความใสสายรัดสะ โททได้พอดีและให้ความรู้สึกสบายเวลาปฏิบัติงานและได้ปรับขนาดที่เหมาะสมแล้ว

เพื่อใ้แน็จว่าส่วนรองป้องกัน ได้ดีเพียงพอ ชุดสายรัดนิรภัยต้องปรับให้พอดีกับขนาดรอนเอของมูรวางใช้งาน

ดูภาพอธิบายการปรับขนาดและการทดลองใช้
อย่าสวมใส่ชุดสายรัดนิรภัยที่ไม่สามารถปรับขนาดได้พอดีกับสรีระของคุณ
ให้ทดแทนแขนขาคืออื่นหรือชุดสายรัดรุ่นอื่นที่เหมาะสม

## 6. EN 361:2002 สายรัดนิรภัยสำหรับการขยับยังการตก

สายรัดแบบเต็มตัวสำหรับขยับยังการตก เป็นส่วนประกอบของระบบขยับยังการตกตามข้อกำหนดมาตรฐาน EN 363 (ระบบขยับยังการตกส่วนบุคคล) จะคงใช้ในการเชื่อมต่อกับจุดผูกยึดที่ไดมารตราง EN 795 ตัวลือลอคที่ไดมารตราง EN 362 เชือกสั้นลุดซ์บั้งแรงที่ไดมารตราง EN 355

**6A. จุดเชื่อมต่อนี้ที่ตำแหน่งหน้าอก**

**6B. จุดเชื่อมต่อนี้เพื่อห้อยตัวที่ตำแหน่งคนคานหลัง**

**6C. ห่วงผูกยึดแบบดึงกลับที่คนคานหลัง สำหรับอุปกรณ์คนคานแบบดึงกลับ**

จุดผูกยึดแบบดึงลั้ที่คนคานหลัง ใช้สำหรับเชื่อมต่อกับตัวบ่งชี้การตกแบบดึงกลับ
ในระบบขยับยังการตกเท่านั้น
ต้องแน็จว่า ได้ทำตามข้อแนะนำการใช้งานของระบบที่ถูกจัดไว้หากโรงงานผลิต

เฉพาะจุดเชื่อมต่อนี้ของมูรวาง ที่ใช้สำหรับเชื่อมกับระบบขยับยังการตก เช่น กับตัวบ่งชี้การตก เชือกสั้นลุดซ์บั้งแรงระชาก หรือในระบบอื่นที่ระบุมาตรฐาน EN 363 เพื่อความสะดวกในการระบุลักษณะเฉพาะ
จุดเชื่อมต่อนี้จะบ่งบอกด้วยตัวอักษร ‘A’ จุดผูกยึดตำแหน่งหน้าอก ประกอบด้วยหวงลของสองจุดที่ระบุด้วย A/2 ต้องแน็จว่าได้ไซหวงลของของจุดรวมกันเสมอ

**พื้นที่ปลอดภัย คือช่องว่างที่อยู่ด้านใต้ของมูรวาง**

ระยะห่างด้านล่างของมูรวาง ต้องพอเพียงพอการที่ผู้ใช้นั้ไม่ไปกระแทกกับสิ่งกีดขวางในกรณีที่มีการตก

ในการตก จุดผูกยึดเพื่อขยับยังการตกที่คนคานหลังจะติดออกมาจากสายรัดนิรภัย ด้วยการยึดนี้(โดยประมาณมากที่สุดไม่เกิน 0.5 เมตร) โดยคำนวณจากระยะห่างระหว่างผู้ปฏิบัติงานกับพื้นคนกลาง
รายละเอียดของารคำนวณพื้นที่ปลอดภัย สามารถค้นหาได้จากข้อมูลทางเทคนิคสำหรับส่วนประกอบอื่น ๆ (เชือกสั้นลุดซ์บั้งแรง ตัวบ่งชี้การตกแบบเคลื่อนที่ได้...)

## 7. EN 358:2018 สายรัดรอบเอวเพื่อการเหนี่ยวยัง และตำแหน่งการทำงาน

จุดเชื่อมต่อนี้ถูกออกแบบมาเพื่อห้อยตัวผู้ใช้งานให้ส่งตำแหน่งในที่ที่การทำงาน หรือเพื่อขยับอยู่กับมือทำงานผลิตกึ่งอัตโนมัติไปนบริเวณที่อาจมีการตกเกิดขึ้นได้
จุดเชื่อมต่อนี้จะคงใช้ลุดซ์บั้งแรง หรือที่เอาระเบงคตำแหน่งการทำงาน
ห้ามใช้สายรัดรอบเอวเพื่อตำแหน่งการทำงาน ถามองเห็นความเสี่ยงต่อการที่ผู้ใช้งานจะถูกห้อยตัว หรือเสี่ยงต่อการที่ไม่สามารถควบคุมการถูกดึงลงมาสายรัดเอว
สำหรับการคำนวณงารทำงาน ให้ใช้จุดผูกยึดที่อยู่ในตำแหน่งเดียวกัน หรืออยู่เหนือระดับของเสอว

จุดผูกยึดเหล่านี้ไม่ได้ออกแบบมาเพื่อใช้ป้องกันการตก เป็นสิ่งจำเป็นที่จะเพิ่มเติมในตำแหน่งการทำงาน หรือระบบเหนี่ยวยัง
ควยการใช้รวมกันเป็นส่วารวม หรือระบบป้องกันการตกส่วนบุคคล
สายรัดเอว ได้ออกแบบมาสำหรับผู้ใช้งาน ร่วมกับอุปกรณ์การทำงานของคุณหรือ เธอ
ร่วมน้ำหนักทั้งหมดไม่เกิน 150 กก

**7A. จุดผูกยึดคานขาของสายรัดรอบเอว**

ใช้จุดยึดคานข่างทั้งสองร่วมกันในการต่อเชื่อมกับเชือกสั้นลุดซ์บั้งแรงในตำแหน่งการทำงาน
เพื่อช่วยเพิ่มความสบายจากสายรัดรอบเอว

**7B. จุดผูกยึดเหนี่ยวยังคานหลัง**

จุดผูกยึดเหนี่ยวยังคานหลังนี้ ถูกออกแบบมาเพื่อใช้ในการติดยึดกับระบบเหนี่ยวยังเท่านั้น

**7C. จุดผูกยึดที่นั่งสำหรับสายรัดสะโทท VOLT**

ใช้จุดผูกยึดที่นั่งทั้งสองร่วมกันในการต่อเชื่อมกับเชือกสั้นลุดซ์บั้งแรงในตำแหน่งการทำงาน
เพื่อช่วยเพิ่มความสบายจากที่นั่ง

คำเตือน ที่นั่งไม่สามารถใช้งานร่วมกับ ันกับชุดสายรัดนิรภัย VOLT WIND

## 8. หวงแขวนตัวลือลอคเชื่อมต่อปลายเชือกสั้นกันตก

- A. ใช้สำหรับเป็นหงสำหรับแขวนตัวลือลอคเชื่อมต่อของปลายเชือกสั้นนิรภัยในกรณีที่ยังไม่ได้อูจใช้งาน
- B. ในกรณีที่เกิดการตก หวงแขวนจะปลดตัวลือลอคเชื่อมต่อปลายเชือกสั้นลงมาเพื่อไม่ให้เกิดการขัดขวางการถลือลอคของตัวลุดซ์บั้งแรงระชาก
คำเตือน จุดผูกยึดนี้ไม่ใช่จุดผูกยึดสำหรับขยับยังการตก

## 9. หวงลของอุปกรณ์

หวงลของอุปกรณ์ต้องใส่สำหรับอุปกรณ์เท่านั้น

คำเตือน อันตรวย ห้ามใช้หวงลของอุปกรณ์เพื่อการกุมเชือก โรยตัว การผูกเชือกเพื่อห้อยตัว หรือใช้เป็นตัวจุดผูกยึดห้อยตัวคน

## 10. ข้อมูลเพิ่มเติม

อุปกรณ์นี้ได้อผลิตตามข้อกำหนดของข้อมบั้งคั้ง (EU) 2016/425 ในเรื่อง อุปกรณ์ป้องกันภัยส่วนบุคคล EN รายละเอียดขอรับรอมมาตรฐาน สามารถหาดูได้ที่ Petzl.com

-คุณจะต้องมีแผนการกู้ชีพและร่ววิธีการทำได้อย่างรวดเร็วในกรณีทีประสบความยุ่งยากขึ้นในขณะที่ใช้อุปกรณ์นี้

-จุดผูกยึดในระบบ จะคงอยู่เหนือตำแหน่งของมูรวางใช้งาน และทำตามข้อกำหนดของมาตรฐาน EN 795 (ความแข็งแรงคงโมนอตกว่า 12 kN)

-ในระบบขยับยังการตกเป็นสิ่งสำคัญที่สุดที่จะต้องตรวจเช็คพื้นที่ว่างด้านใต้ของมูรวางก่อนการใช้งานทุกครั้ง
เพื่อหลีกเลี่ยงการชนไปกระแทกกับพื้นหรือสิ่งกีดขวางในกรณีที่มีการตกเกิดขึ้น

- ต้องแน็จว่า จุดผูกยึดอยู่ในตำแหน่งที่ถูกต้องเพื่อลดความเสี่ยง และระยะห่างของการตก
- สายรัดนิรภัยเป็นเพียงอุปกรณ์ชนิดเดียวที่ช่วยพุงรั้งงาย ในระบบขยับยังการตกเท่านั้น

-เมื่อใช้อุปกรณ์หลายชนิดร่วมกันอาจเกิดผลร้ายต่อความปลอดภัยในกรณีทีอุปกรณ์ชนิดหนึ่งถูกลดประสิทธิภาพลงควยส่วนประกอบเพื่อความปลอดภัยของอุปกรณ์ชนิดอื่น

- คำเตือน ต้องแน็จว่าอุปกรณ์ไม่ถูกสัมผัสกับสารกัดกร่อน หรือพื้นผิวที่แหลมคม
- ผู้ใช้งานควรมีสภาพร่างกายแข็งแรง เหมาะกับกิจกรรมในที่สูง คำเตือน การห้อยตัวอยู่ในสายรัดสะ โททเป็นเวลานานอาจมีผลทำให้เกิดการบาดเจ็บสาหัส หรืออาจถึงแก่ชีวิต
- คู่มือการใช้งานของอุปกรณ์แต่ละชนิดที่ใช้เชื่อมต่อกับอุปกรณ์นี้ต้องปฏิบัติตามอย่างเคร่งครัด
- คู่มือการใช้งานต้องจัดหาให้กับผู้ใช้งานอุปกรณ์นี้ ในภาษาท้องถิ่นของประเทศที่อุปกรณ์นี้ถูกนำไปใช้งาน

-แน็จว่าบางปีเครื่องหมายที่ติดบนอุปกรณ์สามารถอ่านได้ชัดเจน

**ควยยลัดฉิการใช้อุปกรณ์เมื่อไร**

ขอวาระระบุ ในกิจกรรมที่มีการใช้ข่างรุนแรงอาจทำให้อุปกรณ์ต้องถูกเลิกใช้ใหม่หลังจากการใช้งานเพียงครั้งเดียวที่นั่ง ขึ้นอยู่กับชนิดของารใช้งานและสภาพแวดล้อมของการใช้ (สภาพที่แข็งแรงทน สถานที่ไกลทะเล ขอบมูรวางที่แหลมคม สภาพอากาศที่รุนแรง สารเคมี...)

อุปกรณ์จะต้องเลิกใช้ เมื่อ

- มีอายุเกินกว่า 10 ปี สำหรับผลิตภัณฑ์พลาสติก หรือสิ่งทอ

- ได้เคยมีการกระชากอย่างรุนแรง หรือ เกิดขัดล้าติด

- เมื่อไม่ผ่านการตรวจเช็คสภาพ เมื่อมีชื่อเสียงหรือไม่แน็จ

- เมื่อไม่ทราบถึงประวัติการใช้งานก่อน

- เมื่อลดรุ่น ถ้ามั้มีอาการเปลี่ยนกฎเกณฑ์มาตรฐานเทคนิค หรือ ความเข้ากันได้กับอุปกรณ์อื่น

ทำลายุอุปกรณ์เพื่อป้องกันกรนำกลับมาใช้อีก

**สัญลักษณ์**

**A.** อุปกรณ์ใช้งาน **10 ปี**
**B.** เครื่องหมาย
**C.** สภาพภูมิอากาศ ที่สามารถใช้ข่างนได้
**D.** ขอวาระรับการใช้งาน
**E.** การที่ความเสอลดของเชือก
**F.** ท่าให้พุงรั้ง
**G.** การเก็บรักษาอุปกรณ์
**H.** การบำรุงรักษา
**I.** การดัดแปลงเพิ่มเติมการขอมูรวาง (ไม่อนุญาตให้ทำหากมองโรงงานของ Petzl ยกเว้นส่วนที่สามารถถอดแทนได้)
**J.** คำถาม/ติดต่อ

### อุปกรณ์มีการรับประกันเป็นเวลา 3 ปี

เกี่ยวกับคำสัญญาหรือความบกพร่องจากการผลิต
ข้อยกเว้นจากการรับประกัน
การชำระค่าบริการของารใช้งานตามปกติ
ปฏิกิริยาจากสารเคมี
การแก้ไขดัดแปลง
การเก็บกัมาในกฎวิธี
จัดการดูแล
กรนำไปใช้รงานที่นอกเหนือจากทีอุปกรณ์ได้ออกแบบไว้

### เอกสารหายาค้เตือน

1. สถานการณ์เสี่ยงที่อาจเกิดขึ้นคราขาดเข็มส่าห้ส หรือ เสียชีวิต
2. แสดงให้เห็นถึงความเสี่ยงต่อการเกิดอุบัติเหตุ หรือ การบาดเจ็บ
3. ข้อมูลสำคัญที่เกี่ยวข้องกับประสิทธิภาพในการใช้งาน หรือคุณสมบัติของอุปกรณ์
4. ความเข้ากันได้ โดยของอุปกรณ์

### เครื่องหมายและข้อมูล

a. มีคุณสมบัตินตามข้อกำหนดของอุปกรณ์ PPE
ชื่อเฉพาะที่บ่งอึงถึงการทดสอบผ่านมาตรฐาน
EU - b. หมายเลขรับรองที่ผ่านการทดสอบที่ใช้ในการควบคุมการผลิตของ PPE
นี้ - c. การรับประกันฐาน ข้อมูลแหล่งกำเนิด
d. ขนาด
e. หมายเลขลำดับ
- f. ปีที่ผลิต
- g. เดือนที่ผลิต
- h. หมายเลขลำดับการผลิต
- i. หมายเลขกำกับตัวอุปกรณ์
- j. มาตรฐาน
- k. อานคู่มือการใช้งานโดยละเอียด
- l. ข้อมูลระบุรุ่น
- m. ที่อยู่ของโรงงานผู้ผลิต
- n. วันที่ของการผลิต (เดือน/ปี)