

- En plus des vérifications courantes à chaque utilisation, un EPI doit régulièrement subir une vérification approfondie, réalisée par une personne compétente. Petzl recommande une vérification tous les 12 mois et après tout événement exceptionnel dans la vie du produit.
 - La vérification d'un EPI doit être réalisée avec la notice technique fournie par le fabricant.
- Télécharger la notice sur PETZL.COM

POULIE BLOQUEUR

1. Antécédents connus du produit

Toute dégradation imprévue d'un EPI doit conduire à une mise en quarantaine, en attente d'une vérification approfondie.

L'utilisateur doit :

- Fournir des renseignements exacts sur les conditions d'utilisation.
- Signaler tout événement exceptionnel concernant son EPI.

(Exemples : chute ou arrêt d'une chute, utilisation ou stockage à températures extrêmes, modification hors des ateliers du fabricant...).

2. Observations préalables

Vérifiez la présence et la lisibilité du numéro de série et du marquage CE.

Attention, la codification du numéro individuel évolue sur nos produits. Deux types de codification vont cohabiter.

Voir ci-dessous le détail de chacune des codifications de numéros individuels.

Codification A :

00 000 AA 0000

Année de fabrication
Jour de fabrication
Nom du contrôleur
Incrémentation

Codification B :

00 A 0000000 000

Année de fabrication
Mois de fabrication
Numéro de lot
Incrémentation

Vérifiez que la durée de vie du produit n'est pas dépassée.

Comparez avec un appareil neuf l'absence de modification ou perte d'un élément.

NB : Dans la codification B, le mois de fabrication est indiqué par une lettre. A correspond à Janvier, B à Février, C à Mars...

3. Vérification de l'état des flasques

- Vérifiez l'état des flasques (déformations, fissures, marques, usures, corrosion).

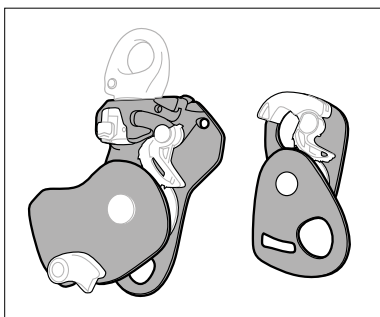

- Vérifiez l'état du trou de connexion (déformations, fissures, marques, usures, corrosion).

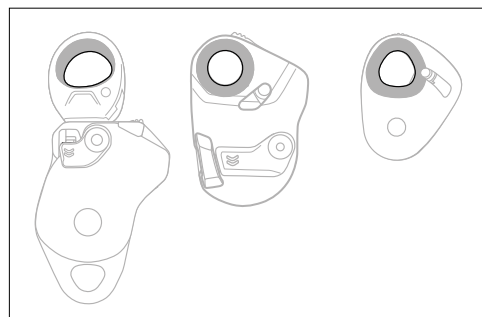

- Le cas échéant, vérifiez l'état du trou de connexion complémentaire (déformations, fissures, marques, usures, corrosion).

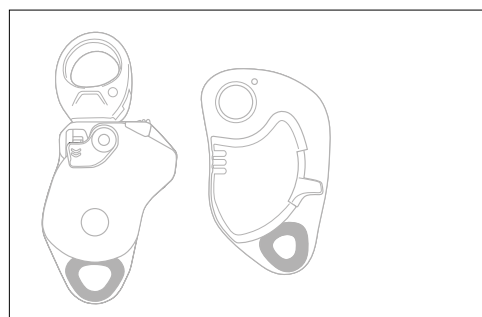

- Vérifiez l'état des rivets (déformations, fissures, marques, usures, corrosion, absence de jeu...).

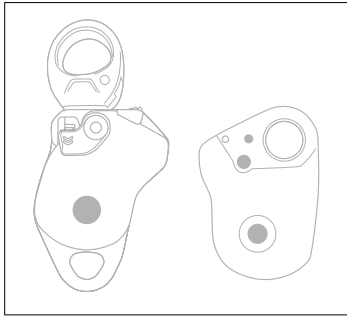

- Vérifiez la bonne rotation des flasques.

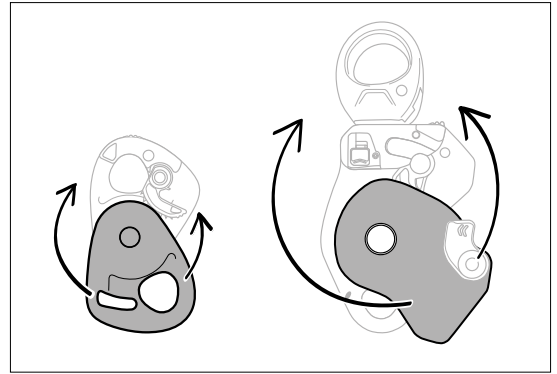

4. Vérification du système d'ouverture et verrouillage des flasques

- Vérifiez l'état et le fonctionnement du système de verrouillage (déformations, fissures, marques, usures, encrassement, efficacité du ou des ressorts de rappel).

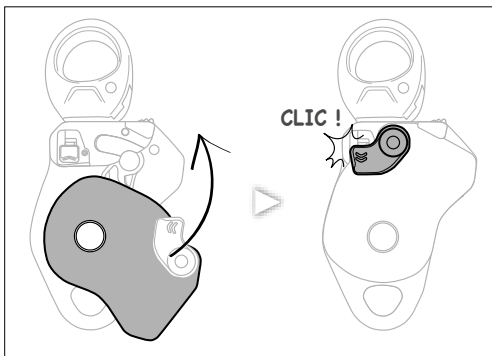
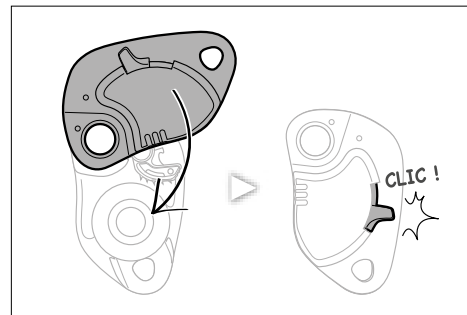
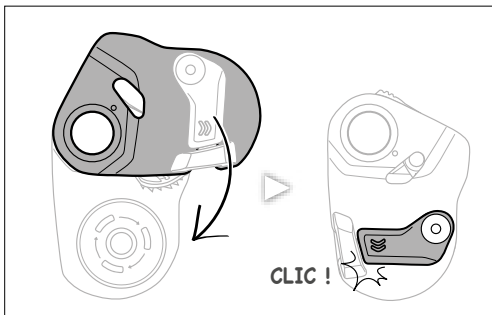

5. Vérification de la gâchette

- Vérifiez l'état de la gâchette (déformations, fissures, marques, usures, corrosion, absence de corps étrangers). Vérifiez la présence de toutes les dents et leur état d'usure. Les dents ne doivent pas être encrassées. Si nécessaire, nettoyez à l'aide d'une brosse.

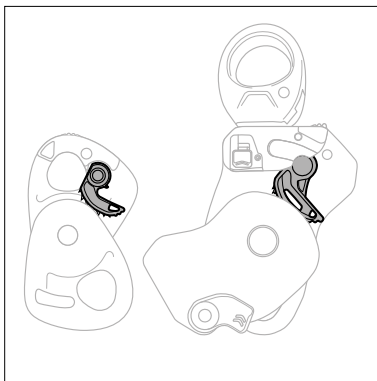

- Vérifiez la rotation de la gâchette et l'efficacité du ressort de rappel.

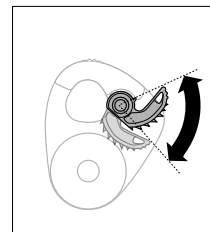

- Vérifiez le bon fonctionnement du système de blocage de la gâchette.

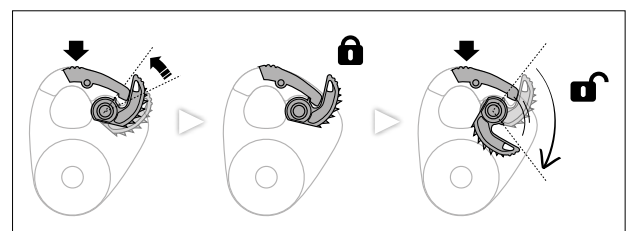

6. Vérification du réa

- Vérifiez l'état du réa (déformations, fissures, marques, usures, corrosion, absence de corps étrangers).

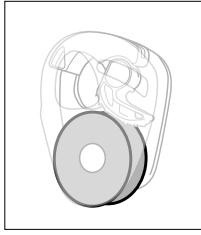

- Vérifiez que le réa tourne librement dans les deux sens.

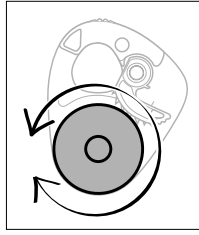

7. Vérification fonctionnelle

- Installez votre poulie sur un ancrage et installez une corde compatible autour du réa.

- Gâchette désactivée, faites circuler la corde dans les deux sens.

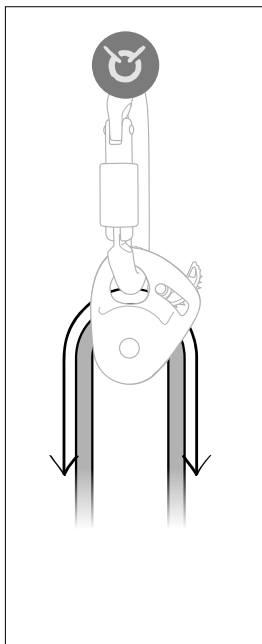

- Gâchette activée, vérifiez la circulation de corde dans un sens et le blocage dans l'autre sens.

